



# tren

*el placer de crear*



Otoño - Invierno 2022



**Revista Tren:**  
**Otoño - Invierno 2022**  
Año 17 / Enero 2022

**Vigésimo Noveno - 2022**  
Tiraje: 4,000 ejemplares

**Editado, Publicado y Distribuido por:**  
Textil El Amazonas S.A. BIC  
Jr. Monsefú N° 681, Cercado de Lima  
Lima - Perú

**www.tren.com.pe**  
© Copyright ... 2022  
Derechos Reservados

**Dirección:**  
Pilar Limay

**Asistente:**  
Sandra Laurente

**Staff de Manualidades:**  
Esther Román  
Elsa Bautista  
Ana María Montoya  
Irma Vega  
Liliana Mesones  
Julia Vivas

**Fotografía:**  
Guillermo Figueroa Tangüis

**Modelos:**  
Yamile Pastor  
Kenia Martínez  
Pablo Portillo

**Niños:**  
Heisel Pintado Grados  
Rodrigo Vigo  
Felipe Cabrera

**Invitada Especial**  
Sra. Alizon Aliaga (CREALIZ)

**Diseño Gráfico:**  
Labarthe DSGN EIRL

**Impresión**  
Grafiluz SAC



### MATERIALES

- Lana Aurora color 3840 (2 ovillos)
- Palos de tejer  N° 5
- Tijeras **Dritz**
- Cinta métrica **Dritz**
- Aguja punta roma

# Abreviaturas usadas en la Revista

|               |         |               |         |
|---------------|---------|---------------|---------|
| Punto         | : pto   | Puntos juntos |         |
| Derecho       | : der   | revés         | : pjrev |
| Punto derecho | : pder  | Punto entero  | : pe    |
| Punto revés   | : prev  | Cadena        | : cad   |
| Puntos juntos | : pj    | Hilera        | : hil   |
| Puntos juntos |         | Medio punto   | : mp    |
| derecho       | : pjder | Lazada        | : laz   |
| Centímetros   | : cm    | Revés         | : rev   |

Grado de dificultad: **FÁCIL**

Grado de dificultad: **INTERMEDIO**

Grado de dificultad: **AVANZADO**

## Cuellerá Aurora

Grado de dificultad: **INTERMEDIO**

Talla S

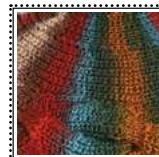

### PUNTOS EMPLEADOS

#### PUNTO FALSO INGLES

1° hil Tejer \*1der, 1rev\* repetir \*a\*.

2° hil \*1der hondo (cogido desde la hil anterior), 1rev \*repetir desde \*a\*.

Repetir siempre estas 2hil.

#### CRUCE DE TRENZA

1° hil Tejer 4ptos (1a), (1b) colocar 13ptos en una aguja auxiliar detrás de la labor, tejer los 13ptos siguientes y los puntos de la aguja auxiliar respetando su forma.

2°hil Tejer los puntos como se presentan.

Con una hebra auxiliar del grosor similar o igual a la lana principal y los palos de tejer Prym N°5 colocar 62ptos. Empezar a tejer con la lana Aurora en el color indicado e iniciar a tejer siguiendo la secuencia de la **técnica de vueltas acortadas (ver moldería)**.

Con esta técnica empezar desde el borde inferior hasta el cuello, como sigue:

\* Iniciar a tejer las hileras de **A**, repitiendo 2 veces.

\* Luego, realizar las hileras de **B** para el 1er cruce de trenza.

\* Continuar con las hileras de **C**, repetir la secuencia 3 veces.

Repetir **B + C**, 8 veces y terminar tejiendo **A**, 1 vez.

### PROCEDIMIENTO



Esta prenda se teje en una sola pieza en el Punto Falso Inglés (ver puntos empleados), en 3 tiempos.

#### ACABADOS

Retirar la hebra auxiliar y pasar los puntos al palito que corresponde.

Con la aguja punta roma unir punto a punto los puntos iniciales y los finales respetando su forma.

### MOLDERÍA

#### Técnica Vueltas Acortadas

| Cuello | Hombro | Trenza | Borde |               |
|--------|--------|--------|-------|---------------|
| 18p.   | 14p.   | 26p.   | 4p.   | ← Total 62 p. |
| ③      | ②      | ①b     | ①a    |               |

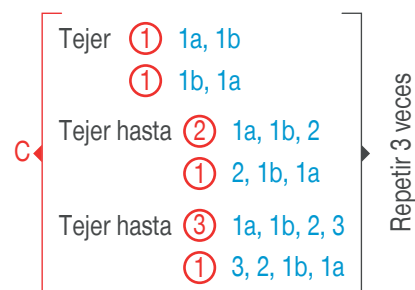
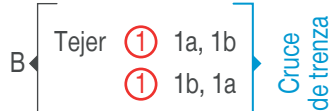
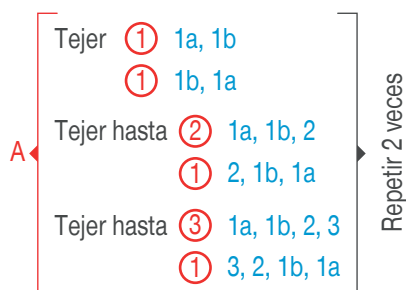
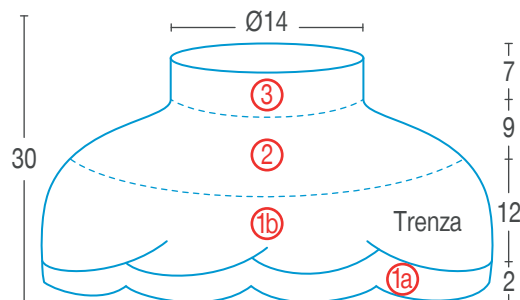



Somos una marca peruana que se preocupa por el impacto social y ambiental. Nacemos con el claro propósito de promocionar nuestra fibra de alpaca y el desarrollo sostenible de nuestras artesanas de las diferentes zonas vulnerables del Perú. Nuestra misión es rescatar y revalorizar las diferentes técnicas de tejido de tradición milenaria y seguir los principios de un comercio justo con nuestros colaboradores, proveedores, clientes y la comunidad.

### HISTORIA

Creaciones Aliz E.I.R.L nace un 14 de enero del 2011, Nacemos con el claro propósito de promocionar nuestra fibra de alpaca y el desarrollo sostenible de nuestras artesanas de las diferentes zonas vulnerables de Lima, Huaraz, Huancavelica, Cusco y Puno. Promovemos el arte de tejer creando conciencia ecológica y cuidado del medio ambiente en nuestros clientes con el empleo de fibras naturales de alpaca y algodón orgánico generando sostenibilidad económica para las tejedoras en el Perú.



El tejido es una forma de terapia para quitarse el estrés y muchas señoras trabajan con ellos además de otros artesanos que no han tenido la oportunidad de estudiar y que ellos los ayudan a que sean parte de este proyecto. Trabajan con muchas mujeres que viven en los Andes, ellas trabajan desde su casa para generar este tipo de ambiente de familia en donde pueden cuidar a sus pequeños mientras trabajan.



## EMPRESARIA | CPC | DISEÑADORA | APASIONADA POR LA MODA Y EL ARTE DE TEJER.

Alison Aliaga, Contador Público Colegiado, con 20 años de experiencia profesional, Diplomado en Gestión Empresarial, Diseñadora de Moda, Directora Creativa con 12 años de experiencia en el sector textil y empresarial.

Mi pasión por el diseño, moda y mi herencia ancestral textil en tejido hecho a mano, hacen posible la creación de la marca CREALIZ. Esta se dedica al diseño y fabricación de artículos de vestir en fibra de alpaca y algodón orgánico.

Como filosofía de vida es el desarrollo sostenible de las artesanas y revalorar el arte de tejer empleando fibras naturales promoviendo el cuidado del medio ambiente.

**Nuestro propósito como marca:**

*Queremos que la herencia ancestral permanezca por siempre en manos de nuestras tejedoras del Perú.*

# Alpaquita - Llullu Packu

Grado de dificultad:  
**INTERMEDIO**



## MATERIALES

- 100g de lana de color rojo para el cuerpo y cabeza
- 50 g de lana de color blanco para la nariz y patas
- 10 g lana de color negro para los ojos y nariz
- Aguja de crochet N° 2 depende del grosor de hilo
- Napa antialergico (relleno)
- Agua de coser lana

## PROCEDIMIENTO

### Cabeza

Iniciamos tejiendo la cabeza con 4 cadenetas y luego con 6 puntos bajos la primera vuelta y la segunda vuelta 2 puntos bajos se aumenta, la tercera 3 puntos bajos y un aumento sucesivamente hasta obtener 6 vueltas; tejer normal sin aumento 18 vueltas, para continuar con la disminución 6 puntos bajos hasta obtener 20 cadenetas para hacer el cuello.

Las orejas se inicia con 4 cadenetas y con 6 puntos bajos en dos vueltas y la tercera vuelta se aumenta en los costados empezando del inicio hasta obtener 6 vueltas y la séptima vuelta empezar sin aumento.

Luego de obtener la 7 vueltas hacer las disminuciones de los costados de los aumentos para continuar con la nariz iniciando con cuatro de cadenetas hacer 8 puntos bajos al obtener 8 puntos bajos hacer dos puntos bajos y un aumento hasta obtener cuatro vueltas y tejer normal sin aumento hasta abajo hasta obtener 7 vueltas,

Finalmente se borda los ojos y las líneas de la nariz, durante el tejido de cada pieza se va relleno para luego cerrar toda las piezas.

### Acabado Final

Colocar los pompones flecos de acuerdo al tamaño de su preferencia en las orejas y una chalina tejida.



Contacto:

**ALIZON ALIAGA (CEO)**

 [crealiz.peru](https://www.instagram.com/crealiz.peru)

 [REALIZP](https://www.facebook.com/REALIZP)

 [aaliaga@crealizperu.com](mailto:aaliaga@crealizperu.com)

 +51 - 997 645 584

 [www.crealizperu.com](http://www.crealizperu.com)

tren

6 colores más  
para escoger



#### MATERIALES

- Lana Kaira color 2628 (04 ovillos)
- Crochet  N°4.5
- Tijeras [Dritz](#)
- Cinta métrica [Dritz](#)
- Aguja punta roma

# Poncho Asimétrico Kaira

Grado de dificultad:  
**INTERMEDIO**

Talla **S**

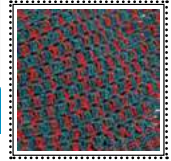

## PROCEDIMIENTO

Este modelo se realiza con 2 piezas rectangulares compuestas de 2 partes: Pretina y Parte Superior.

### PRETINA

Con el crochet Prym N°4.5 y lana Kaira en el color indicado, tejer como sigue:

**Cad de Base: 20ptos enteros.**

Tejer siguiendo la secuencia del **diagrama N°1 (Ver moldería)**; hasta lograr la altura de 30cm.

### PARTE SUPERIOR

Colocar la pretina en posición vertical y con la misma lana y crochet levantar la 1ª hil del punto principal siguiendo la secuencia del **diagrama N°2 (Ver moldería)**. Tejer recto hasta lograr la altura total de 68cm. Realizar la otra pieza rectangular de igual forma.

### ACABADOS

Con la aguja punta roma unir las dos piezas según la **Fig.1 (Ver moldería)**.

## MOLDERÍA

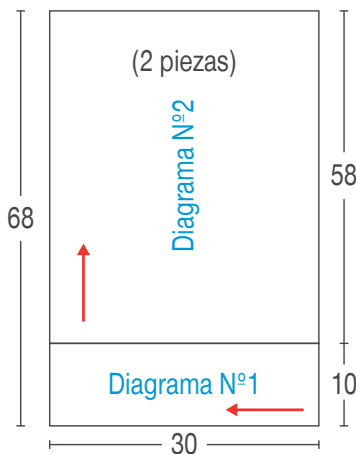
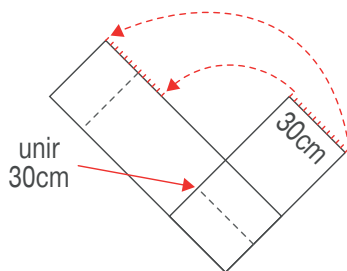
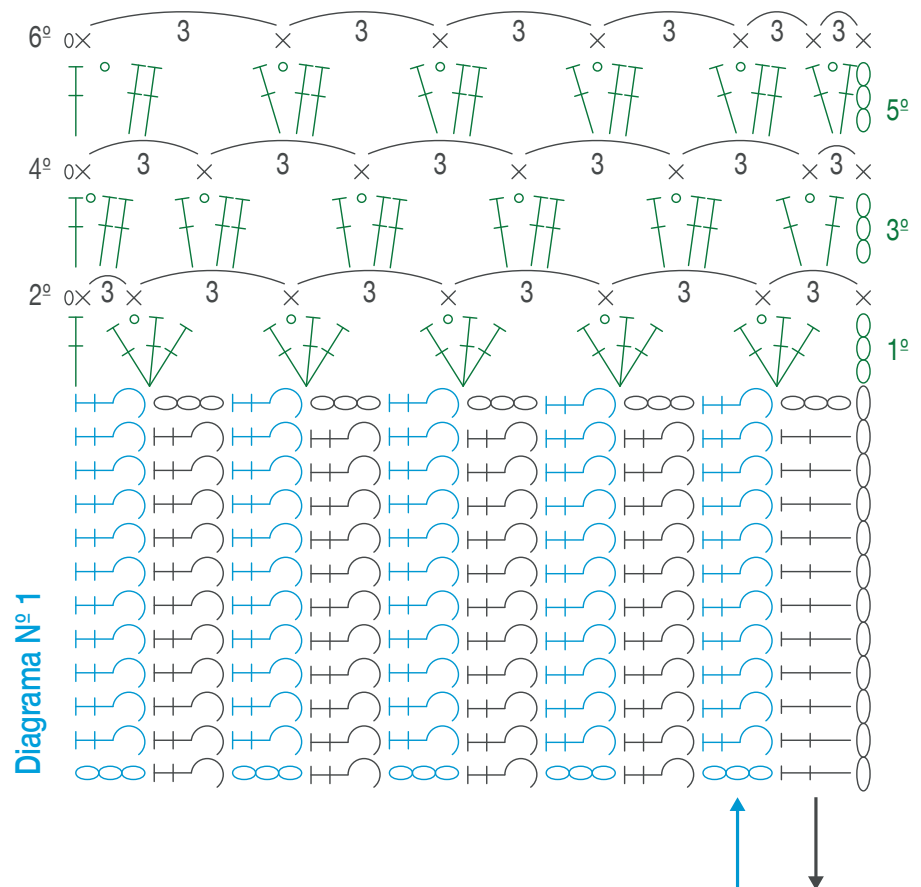

Fig. 1: Cómo armar el poncho



- = cadena
- × = medio punto
- ⊢ = punto entero
- ⊢ = punto entero en relieve por atrás
- ↑ = sentido en que va el tejido

### Diagrama N° 2



tren

14 colores más  
para escoger



#### MATERIALES

- Lana Sutti color celeste 2680 (4 ovillos)
- Crochet  N° 3.5
- Tijeras 
- Cinta métrica 
- Marcadores 



# Chompa Sutti

Grado de dificultad:  
**AVANZADO**



Talla M

## PROCEDIMIENTO

Esta prenda se realiza en una sola pieza.

Con lana Sutti en el color celeste y el crochet Prym N°3.5, tejer como se indica:

### Cad de base: 330 cadenas (Múltiplo de 5 \* 66)

Tejer una tira de 330 cadenas y cerrarlo con un desliz, tener cuidado que no se tornee la cadena. Empezar a tejer siguiendo la secuencia del **diagrama N°1 (Ver moldería)**.

**Sisa-Mangas:** Esta se forma a partir de la 3ª hil del **diagrama N°1 (ver moldería)** ayudarse usando marcadores y distribuyendo los arcos de cadena, como sigue: delantero y espalda 13 arcos c/u; mangas 20 arcos c/u.

En la parte sombreada de este diagrama se indican los aumentos correspondientes por realizar, tener en cuenta las medidas indicadas (**Ver moldería**). A la altura total de 36cm dejar de tejer las mangas; continuar tejiendo en círculo en forma recta.

**Pretina:** A la altura total de 45cm empezar a tejer la pretina siguiendo la secuencia del **diagrama N°2 (Ver moldería)**.

### ACABADOS

**Escote:** Con lana Sutti y el crochet Prym N°3.5 seguir la secuencia del **diagrama N°3 (Ver moldería)**.

**Mangas:** En el ruedo inferior de las mangas tejer 1hil de \*mp y 2cad\*.

## MOLDERÍA

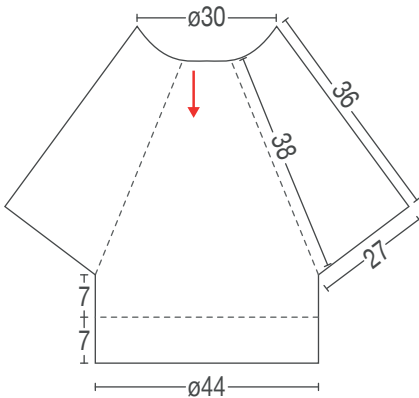

- = cadena
- + = medio punto
- ⊥ = punto entero
- ⊥ = punto entero en relieve por delante
- ⊥ = punto entero en relieve por atrás
- ⊖ = 3 p.e cerrados en un solo punto
- ↑ = sentido en que va el tejido

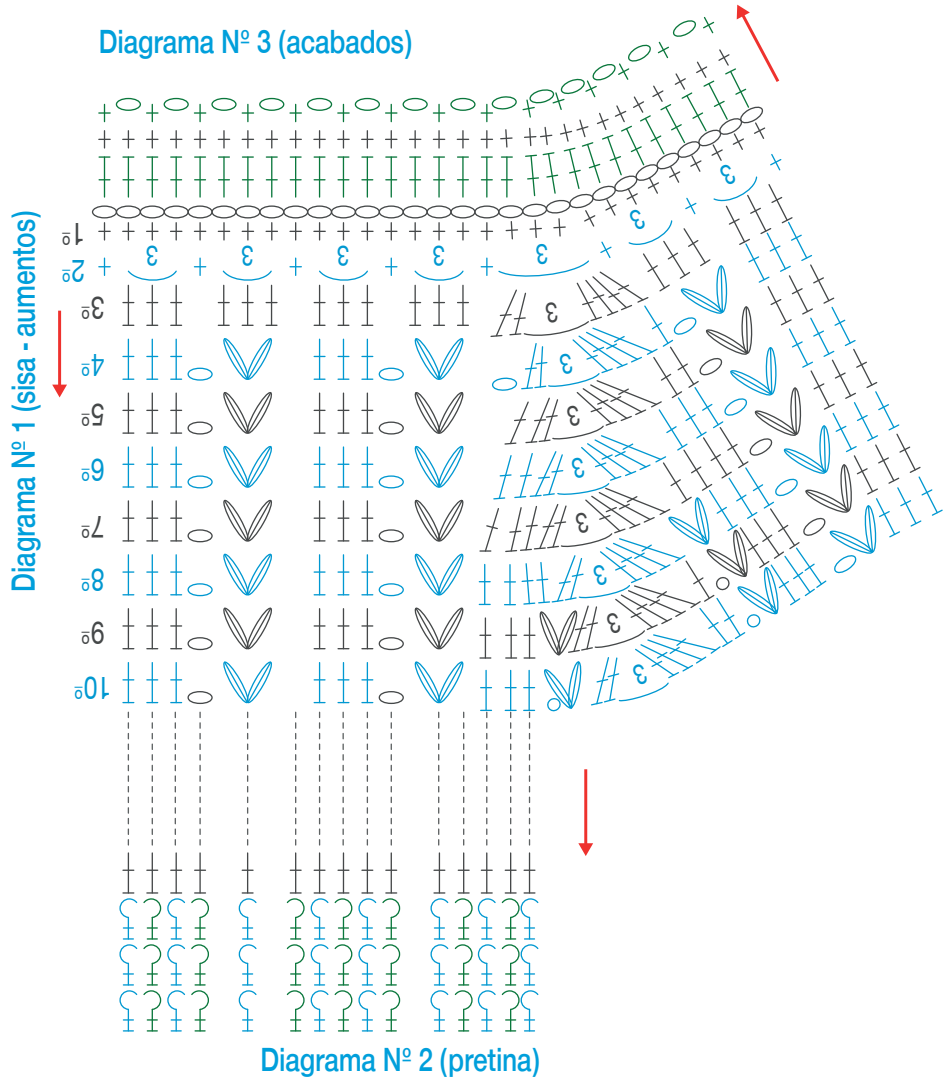

tren

7 colores más  
para escoger



# Saco Amuki

Grado de dificultad:  
**INTERMEDIO**

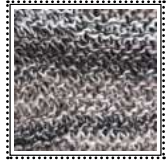

Talla S

## MATERIALES

- Lana Amuki color 7840 (05 ovillos)
- Circular Prym de 80cm N° 10
- Circular Prym de 80cm N° 8
- Tijeras Dritz°
- Cinta métrica Dritz°
- Aguja punta roma

## PROCEDIMIENTO

Esta prenda se empieza a tejer desde el cuello.

Con lana Amuki en el color indicado y el circular Prym N° 10 colocar 72ptos y tejer en Punto Elástico Simple. A la altura de 9cm cambiar al Punto Santa Clara (tejer 3hil). Al empezar cada hilera en los delanteros pasar el 1er punto sin tejer.

### Distribución de puntos y aumentos:

Luego distribuir los puntos continuando con el Punto Santa Clara; como sigue:

**Delantero derecho e izquierdo:** 12ptos

**Sisa:** laz, 1pto, laz (x 4)

**Mangas:** 11ptos

**Espalda:** 22ptos

## MOLDERÍA

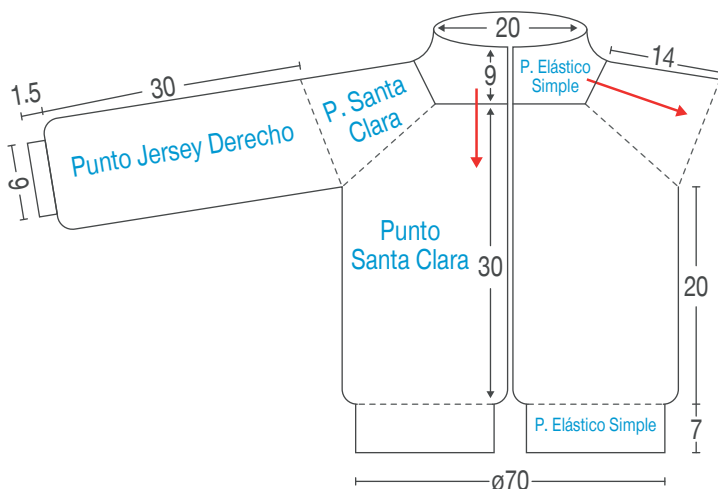

**NOTA:** Las lazadas se hacen por el derecho de la prenda y por el lado revés se tejen retorcidos para que no se formen agujeros. Sugerencia colocar marcadores en las sisas para orientarse.

En total son 12 aumentos que se deben realizar. Al finalizar los aumentos dejar los puntos de la sisa en espera para formar las mangas más adelante. Tejer en una sola pieza los puntos de los delanteros con la espalda.

A la altura de 20cm tomado desde el final de la sisa cambiar al circular Prym N° 8 y tejer en Punto Elástico Simple; a la altura de 7cm cerrar los puntos respetando su forma y sin ajustar demasiado.

### MANGAS

Con lana Amuki en el color indicado y el circular Prym N° 10 recoger los puntos dejados en espera y tejerlos en Punto Jersey Derecho.

**Pretina de Puño:** A la altura de 30cm cambiar al punto elástico simple tejer 1der y 2ptos juntos al rev, tejer 1hil más y cerrar los puntos en la 3ra hilera sin ajustar demasiado. Realizar la otra manga de igual forma.

### ACABADOS

Con la aguja punta roma y la lana Amuki coser uniendo los costados de las mangas.



tren

12 colores más  
para escoger



#### MATERIALES

- Lana Rindemás Multicolor color 2352 (5 ovillos)
- Crochet  N° 4
- Tijeras [Dritz](#)®
- Cinta métrica [Dritz](#)®
- Aguja punta roma

# Chompa Rindemas Multicolor

Grado de dificultad: **INTERMEDIO**

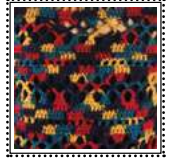

Talla **S**

## PROCEDIMIENTO

### ESPALDA

Con lana Rindemás Multicolor en el color indicado y el crochet Prym N° 4, tejer como sigue: **Cad de Base: 67cad (Múltiplo de 4 + 3)**  
Tejer una base de 67cad que cumpla la medida indicada (**Ver moldería**), y empezar a tejer la secuencia del **diagrama N° 1 (Ver moldería)**.

**NOTA:** Tener cuidado de mantener la misma tensión del tejido desde el inicio hasta el final.

**Escote:** A la altura total de 50cm colocar un marcador en la mitad exacta del total de puntos de la hilera y empezar con las disminuciones, como sigue: Dejar libres (sin tejer) 33ptos centrales; disminuir 1pto por hilera, 4 veces en costados del escote. A la altura total de 56cm, dejar de tejer.

### DELANTERO

Realizarlo de igual forma que la espalda.

### MANGAS

Con lana Rindemás Multicolor en el color indicado y el crochet Prym N° 4, tejer como sigue: **Cad de Base: 81cad**  
Tejer una base de 81cad teniendo en cuenta la medida indicada (**Ver moldería**) y siguiendo la secuencia del **diagrama N°1 (Ver moldería)**. Tejer recto solo hasta la 4° hilera.

**Disminuciones:** Estas se realizarán de preferencia siempre en la 5°hil según el **diagrama N°1 (Ver moldería)** para obtener: En la 6° hilera la siguiente secuencia 19, 17, 16, y 15 fig según se avanza el tejido y las disminuciones. Luego tejer recto hasta la altura indicada (**Ver moldería**). Realizar la otra manga de igual forma.

### ACABADOS

Con la aguja punta roma unir costados de espalda y delantero dejando la medida de la abertura que corresponde a sisas (**Ver moldería**). Unir de igual forma los hombros, las mangas a las sisas y terminar uniendo los costados de la misma. En los contornos del escote, mangas y ruedo inferior del cuerpo tejer las 2hil del **diagrama N° 2 (Ver moldería)**.

## MOLDERÍA

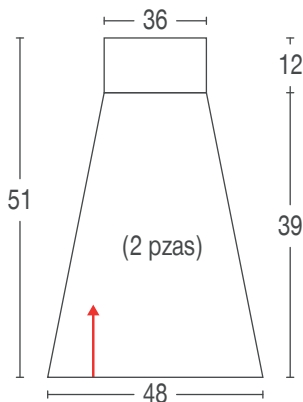
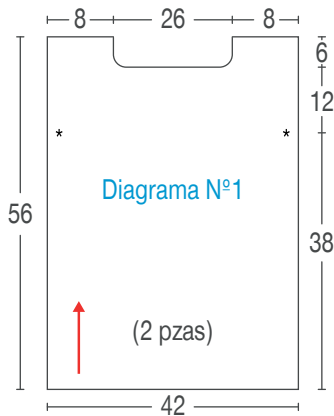

### PUNTO FANTASÍA Diagrama N° 1 (Múltiplo de 4+3)

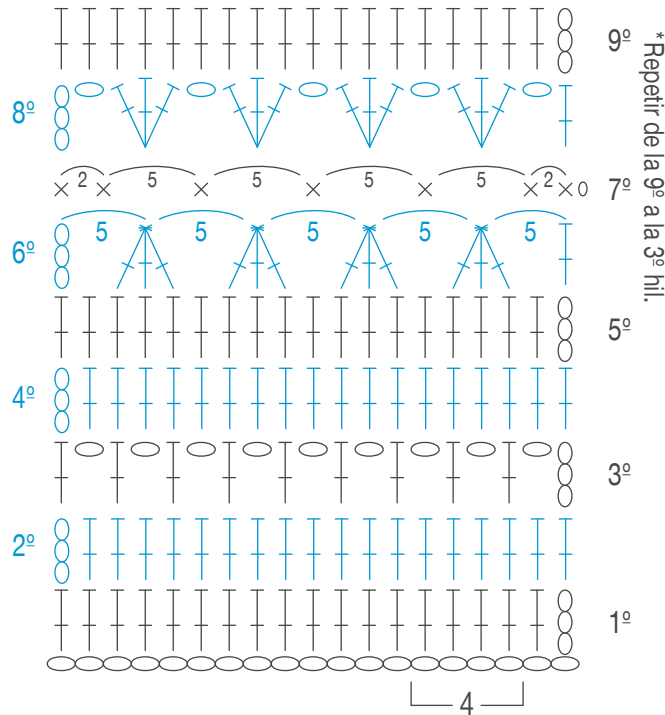

### Diagrama N° 2 (acabados)

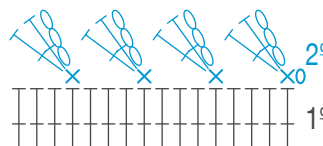

- = cadena
- × = medio punto
- † = punto entero
- ⌘ = 3 p.e cerrados en un solo punto



**tren**

**14** colores más  
para escoger



#### MATERIALES

---

- Lana Baby Andes color 3746 (05 ovillos)
- Palos de tejer  N° 5
- Tijeras **Dritz**®
- Cinta métrica **Dritz**®
- Aguja punta roma

# Chompa Baby Andes

Grado de dificultad:  
**INTERMEDIO**



Talla M

## PUNTOS EMPLEADOS

### PUNTO FALSO INGLES

**1° hil** (revés de la prenda) \* 1 der, hondo (cogido desde la hilera anterior), 1 rev \* repetir desde \*a\*.

**2° hil** (derecho de la prenda). Tejer \*1 der, 1 rev\* repetir \*a\*.  
Repetir siempre estas 2hil.

### PUNTO ARROZ DOBLE

**1° hil** \* 1 der, 1 rev \* repetir desde \*a\*.

**2° hil** Tejer los puntos como se presentan.

**3° hil** \* 1 rev, 1 der \* repetir desde \*a\*.

**4° hil** Tejer los puntos como se presentan.

Repetir siempre estas 4hil.

## PROCEDIMIENTO



### ESPALDA

Con lana Baby Andes en el color indicado y los palos de tejer Prym N°5, colocar 78ptos y tejer en Punto Jersey Derecho. Tejer recto.

**Sisa:** A la altura de 63cm colocar un marcador en la mitad del total de puntos de la hilera, y tejer así: Cerrar 31ptos centrales, 1 vez; tejer recto. A la altura de 65cm cerrar los puntos que quedan para los hombros.

### DELANTERO

Con lana Baby Andes en el color indicado y los palos de tejer Prym N°5, colocar 78ptos y tejer en Punto Jersey derecho. A la altura de 24cm cambiar al Punto Falso Inglés (**Ver puntos empleados**). A la altura de 32cm cambiar al Punto Trenzas (**Ver diagrama N° 1 en moldería**).

**Escote:** A la altura de 47cm dividir el delantero en 2 partes, al mismo tiempo separar y extender en sentido opuesto el cruce de la trenza central. De igual forma empezar con las disminuciones para dar forma del escote en V, éstas se deben hacer antes y después de las tiras de 4ptos; como sigue: Cerrar 1pto cada 3hil, 3 veces; cerrar 1pto cada 2hil, 2 veces. Cerrar 1pto cada 3hil, 5 veces.

A la altura de 50cm al mismo tiempo de las disminuciones cambiar al Punto Arroz Doble (**ver diagrama N° 1 en moldería**).

A la altura total de 65cm cerrar los puntos que corresponden a los hombros, excepto las tiras del escote, dejarlos en suspenso.

### MANGAS

Con la lana Baby Andes en el color indicado y los palos de tejer Prym N°5, colocar 52ptos y tejer en Punto Jersey Derecho. Tejer recto. A la altura de 23cm cambiar al Punto Falso Inglés (**Ver puntos empleados**).

A la altura de 31cm cambiar al Punto Jersey Derecho.

**Aumentos:** A los 37cm de altura total empezar a dar 1pto de aumento en los extremos de las mangas, 5 veces. A la altura total de 45cm cerrar los puntos como se presentan. Realizar la otra manga de igual forma.

### ACABADOS

Con la aguja punta roma unir costado de espalda y delantero, dejando una abertura de 21cm para la sisa. De igual forma cerrar los hombros.

**Escote:** Continuar tejiendo las 2 tiras en Punto Jersey hasta lograr el largo necesario para unirlos en el escote del centro de la espalda.

Con la aguja punta roma unir las mangas a la sisa y terminar uniendo el costado de la misma.

## MOLDERÍA

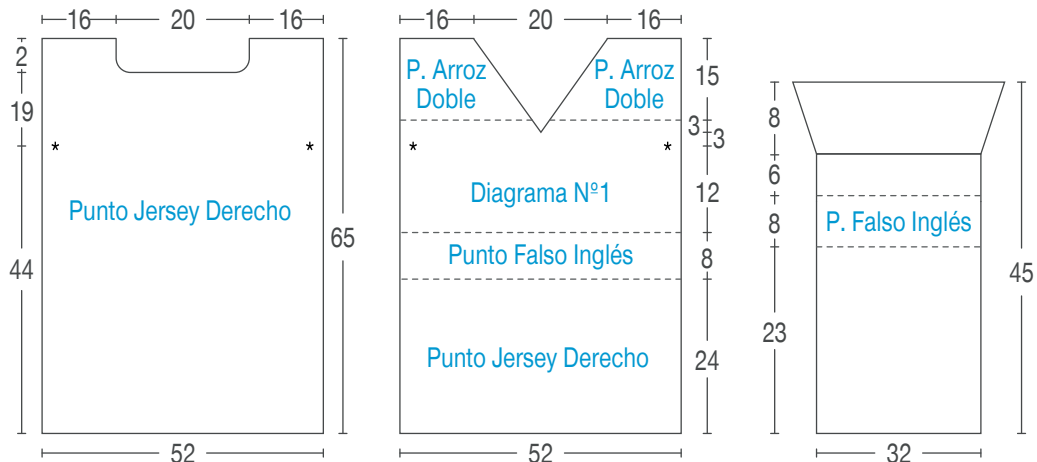

### Diagrama N°1 (Múltiplo de 15+3)

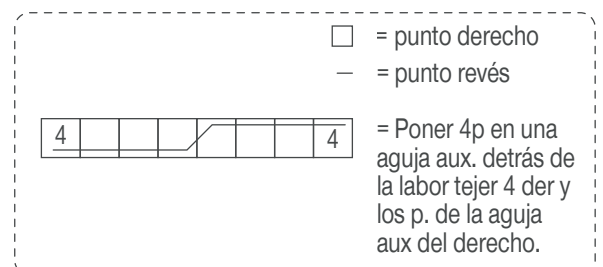
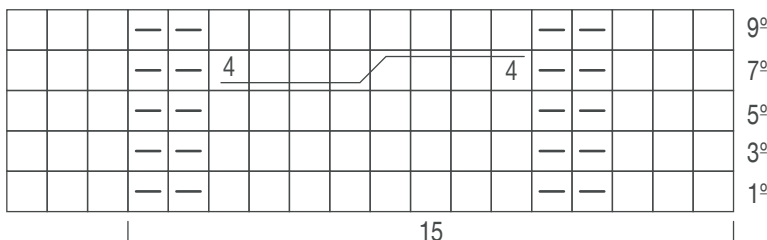

## Combinaciones

**1** Cuello -  
Pretina - Puño



col. 2040

Cuerpo



col. 4594



col. 4060

**2** Cuello -  
Pretina - Puño



col. 2205

Cuerpo



col. 1021



col. 1028

**3** Cuello -  
Pretina - Puño



col. 4060

Cuerpo



col. 2121



col. 2040



### MATERIALES

- Lana Supersuave color vino 3021 (02 ovillos), mostaza 5028 (02 ovillos), amarillo 5545 (02 ovillos).
- Crochet  N° 4.5
- Aguja punta roma
- Tijera [Dritz®](#)
- Cinta métrica [Dritz®](#)



# Chompa Super Suave

Grado de dificultad: **INTERMEDIO**

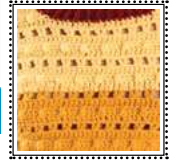

Talla **S**

## PROCEDIMIENTO

### PRETINA

Empezar tejiendo la pretina en sentido horizontal y en una sola pieza como base para la espalda y el delantero. Con el crochet Prym N°4.5 y la lana Supersuave en el color vino, tejer como sigue: **Cad de Base: 16cad.** Esta pieza se va a tejer toda en Punto Bajo Canalé, seguir la secuencia del **diagrama N°1 (Ver moldería)**. Tejer hasta lograr la altura de 88cm, finalizado se unen los extremos con el mismo crochet. Colocar un marcador en cada extremo de la mitad exacta del total de hileras, dividiendo de esta forma para espalda y delantero.

### ESPALDA

Con el crochet Prym N° 4.5 y lana Supersuave en el color mostaza, tejer como sigue:

**Hilera de Base: Tejer 75 puntos enteros (Múltiplo de 4 + 3)**

Para continuar seguir la secuencia del **diagrama N°2 (Ver moldería)**. A la altura total de 32cm cambiar al color amarillo en Supersuave, tejer recto.

**Escote:** A la altura total de 51cm formar el escote, como sigue:

Colocar un marcador en la mitad exacta del total de la hilera dejar 29ptos sin tejer. Disminuir 1pto en cada extremo del escote. A la altura total de 53cm dejar de tejer.

### DELANTERO

En la otra mitad restante de la pretina tejer el delantero. Tejer de igual forma que la espalda, excepto el escote.

**Escote:** A la altura total de 43cm, dar forma al escote, como sigue: Colocar un marcador en la mitad exacta del total de la hilera dejar 21ptos sin tejer. Disminuir 1pto en cada extremo del escote hasta lograr la misma cantidad de puntos dejados para el hombro en la espalda. A la altura total de 53cm dejar de tejer.

### MANGAS

**Pretina:** Con el crochet Prym N°4.5 y lana Supersuave en el color vino, tejer como sigue: **Cad de Base: 30cad**

Se teje todo en Punto Bajo Canalé, seguir la secuencia del **diagrama N°1 (Ver moldería)**, hasta lograr la altura total de 18cm.

Con lana en el color amarillo levantar de la pretina 50 puntos enteros y tejer siguiendo la secuencia del **diagrama N°2 (Ver moldería)**.

**Aumentos:** Estos se harán en los extremos de la manga 1pto entero por 8 veces; logrando la medida indicada (**Ver moldería**). Realizar la otra manga de igual forma.

### ACABADOS

Con la aguja punta roma unir hombros, de igual forma costados de espalda y delantero dejando la abertura para las sisas (**Ver moldería**). Unir las mangas a las sisas y cerrar los costados de la misma.

**Pretina de escote:** Con el crochet Prym N°4.5 y lana color vino tejer en el contorno del escote 88ptos enteros y tejer la siguiente hilera en Punto Entero en Relieve (1 atrás y 1 adelante). Asegurar la lana y cortar.

## MOLDERÍA

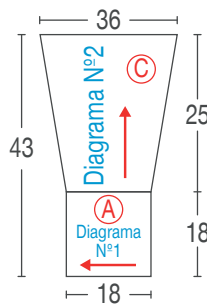
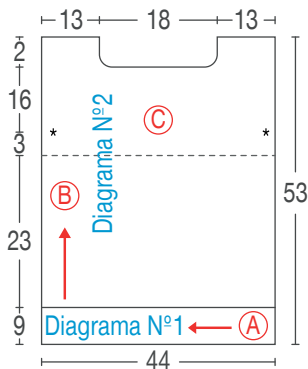

| SUPERSUAVE   | CÓDIGO |
|--------------|--------|
| Vino (A)     | 3021   |
| Mostaza (B)  | 5028   |
| Amarillo (C) | 5545   |

- = cadena      + = medio punto
- ⊖ = 3 medios pts enteros en un solo pto
- × = punto bajo canalé (ó m.p. canalé) tejer el p.b. tomándolo de la hebra por detrás)
- ⊢ = punto entero      ↑ = sentido en que va el tejido

### Diagrama N° 2 (Múltiplo de 4+3)

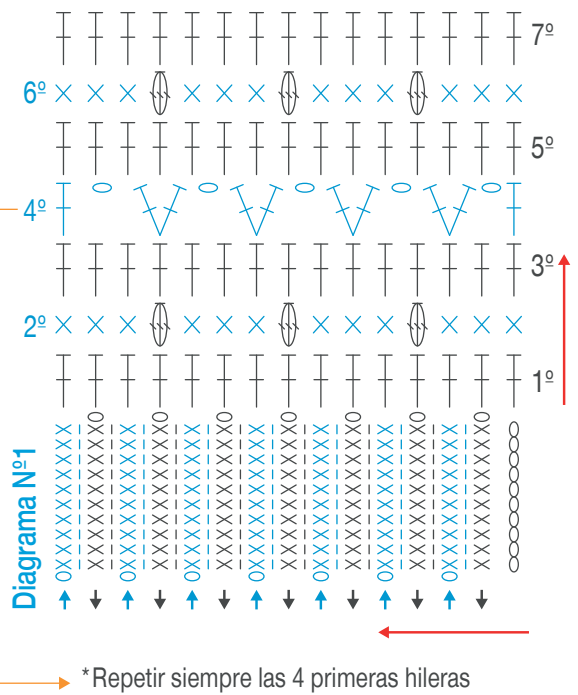

\*Repetir siempre las 4 primeras hileras



tren

8 colores más  
para escoger



#### MATERIALES

- Lana Merino Batik color 6890 (2 ovillos)
- Crochet  N° 3
- Tijeras **Dritz**
- Cinta métrica **Dritz**
- Aguja punta roma

# Poncho Merino Batik

Grado de dificultad: **INTERMEDIO**

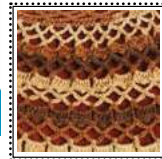

Talla **S**

## PROCEDIMIENTO

Esta prenda se teje en una sola pieza.

Con lana Merino Batik en el color indicado y el crochet Prym N°3, tejer como sigue: **Cad de Base: 120cad**

Tejer la base de cadenas teniendo en cuenta la medida indicada (**Ver moldería**) en la 1ª hil se teje en total 20 arcos de 7cad; luego continuar siguiendo la secuencia del **diagrama N°1 (Ver moldería)**.

Tener en cuenta que se trabaja la prenda abierta, los aumentos se realizan hasta la 11ª hil. A partir de la 12ª hil se teje en forma recta hasta la altura indicada (**Ver moldería**). Terminar en la 3ª hil de arcos de 7cad.

## ACABADOS

Con la aguja punta roma y la lana Merino Batik unir las cuatro hileras del 2º grupo de aumentos (**Ver moldería**) de cada extremo.

En el ruedo inferior del poncho tejer la última hilera según el **diagrama N°2 (Ver moldería)**, continuar en los costados de la abertura 3mp, \* 1 picot, 5mp \* repetir desde \*a\* y terminar con 1 picot y 3mp. Cerrar con 1desliz en el 1º arco de la última hilera.

En el ruedo del escote tejer 1 hilera \* 1 picot, 5mp \* repetir desde \*a\* y terminar con 1desliz en el primer mp de inicio.

## MOLDERÍA

### Diagrama N°1

Cadena de base: 120cad (múltiplo de 6)



Diagrama N°2 (acabados)



- = cadena
- ⊢ = punto entero
- + = medio punto
- ∇ = picot (m.p, 3cad, m.p.)

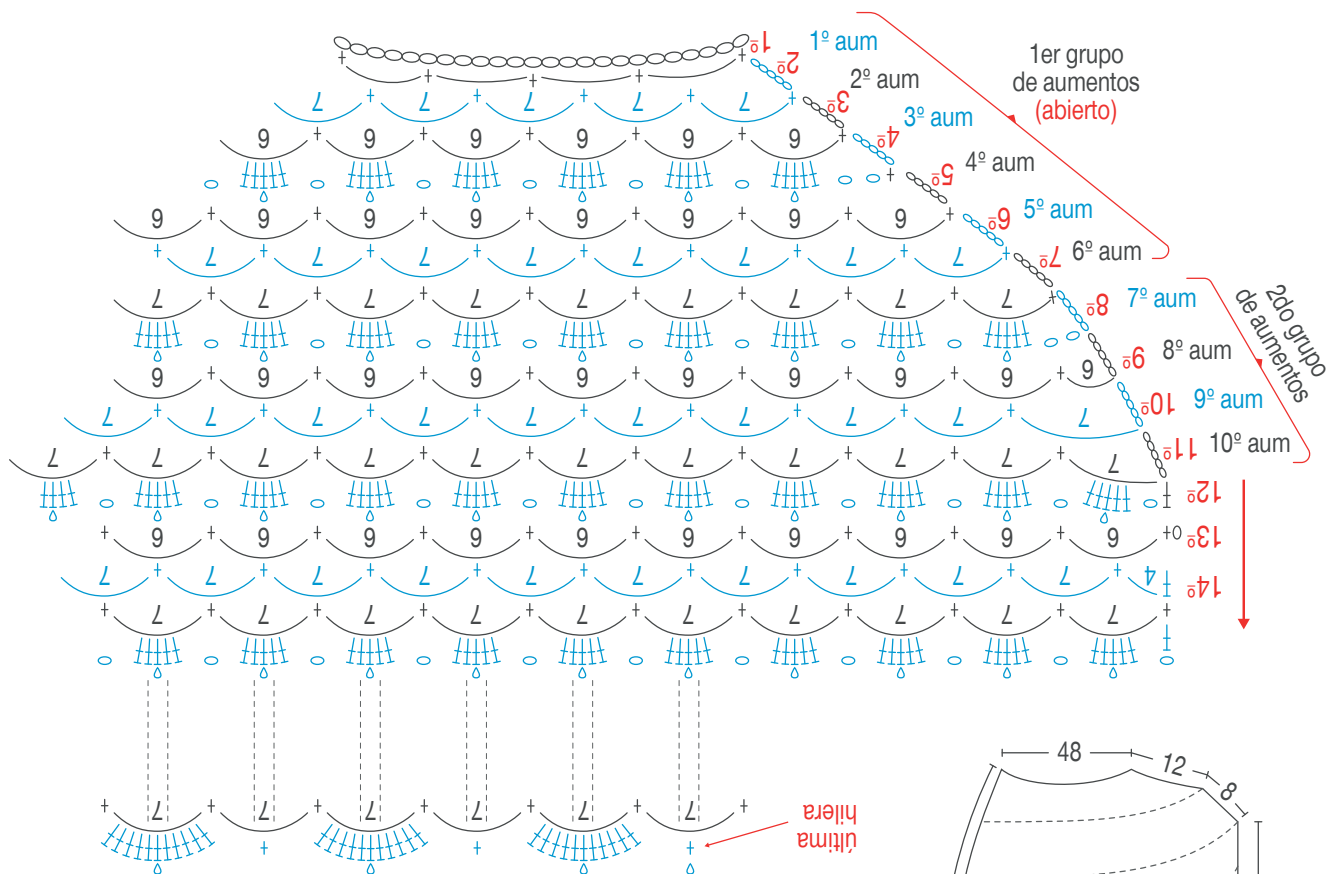
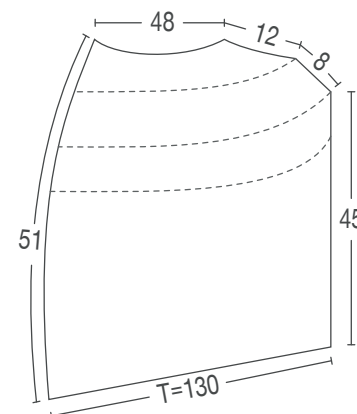

## Combinaciones

1

Base

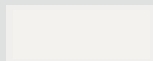

col. 9999

Franjas



col. 1066



col. 3532



col. 1735



col. 6521

2

Base

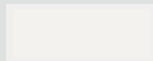

col. 9999

Franjas



col. 2722



col. 2237

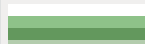

col. 1735



col. 6518





# Chompa Sedita Plus

Grado de dificultad:  
**INTERMEDIO**



Talla 8 años

## MATERIALES

- Lana Sedita color blanco 9999 (02 ovillos)
- Lana Sedita Plus color azul 2722, fucsia 3038, verde 1066, naranja 3532 (1 ovillo de cada color)
- Palos de tejer  N°4,5
- Aguja circular  de 40cm N°4,5
- Tijeras **Dritz**°
- Cinta métrica **Dritz**°
- Aguja punta roma

## PUNTOS EMPLEADOS

### PUNTO FALSO INGLES (Múltiplo de 4 + 1)

**1° hil** 4der, pasar 1rev sin tejer \*3der, pasar 1rev sin tejer\* repetir desde \*a\* y terminar con 4der.

**2° hil** 2der, pasar 1rev sin tejer \*3der, 1rev sin tejer\* repetir desde \*a\* y terminar con 2der.

Repetir siempre estas 2 hileras.

## PROCEDIMIENTO



### ESPALDA

Con lana Sedita en color blanco y los palos de tejer N° 4.5 colocar 129ptos y tejer en Punto Elástico Simple. A la altura de 4cm cambiar al Punto Falso Inglés (Ver Puntos Empleados), tejer recto.

A la altura de 7cm cambiar a la lana Sedita Plus e intercalar colores como sigue:

Color naranja 7cm, color verde 9cm, color fucsia 4cm, color blanco 5cm, color azul hasta terminar la pieza.

**Sisas:** A la altura total de 27cm empezar con las disminuciones para formar la sisa, como sigue:

Cerrar 8ptos, 1vez en ambos extremos; continuar tejiendo recto.

**Escote:** A la altura total de 42cm colocar 1 marcador en la mitad exacta del total de puntos y cerrar 36ptos centrales. A la altura total de 44cm cerrar los puntos que quedan para los hombros.

### DELANTERO

Realizarlo de igual forma que la espalda, excepto en el escote.

**Escote:** A la altura total de 38cm, colocar un marcador en la mitad del total de puntos y tejer como sigue: Cerrar 25ptos centrales (1vez). Cerrar 2ptos juntos (7 veces). A la altura de 44cm de altura cerrar los puntos que quedan para el hombro.

### MANGAS

Con lana Sedita en color blanco y los palos de tejer N° 4.5 colocar 61ptos y tejer en Punto Elástico Simple. A la altura de 4cm cambiar al Punto Falso Inglés, tejer recto.

A la altura total de 7.5cm empezar con aumentos en los extremos de las mangas: Aumentar 1pto en los extremos cada 10 hileras, 8veces.

A la altura de 40cm cerrar los puntos respetando su forma y sin ajustar demasiado. Tejer la otra manga de igual forma.

### ACABADOS

Con la aguja punta roma unir costados de espalda y delantero, al igual que los hombros, igualmente unir las mangas a las sisas y terminar uniendo los costados.

**Cuello:** Con el circular N° 4.5 y la lana Sedita en color blanco recoger del contorno del cuello 108ptos y tejerlos en Punto Elástico Simple. A la altura de 3cm cerrar los puntos como se presentan sin ajustar.

## MOLDERÍA

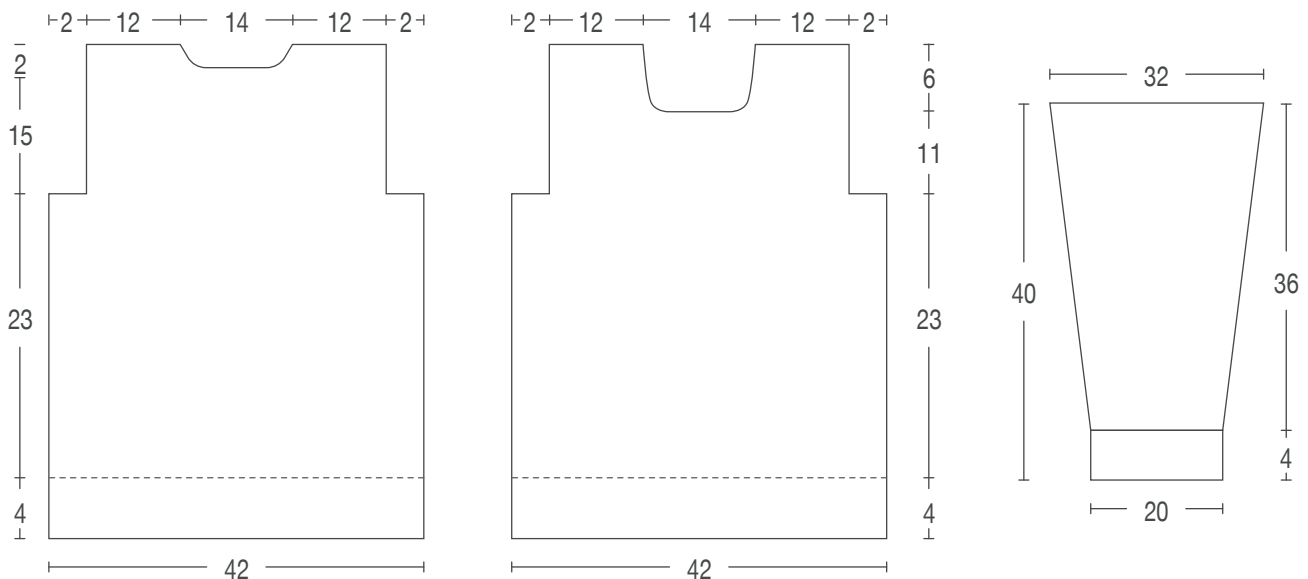

tren

8 colores más  
para escoger



#### MATERIALES

- Lana Tayka color naranja 3217 (02 ovillos)
- Palos de tejer  N° 5
- Tijeras **Dritz**
- Cinta métrica **Dritz**
- Aguja punta roma
- 2 botones medianos

# Bolero Tayka

Grado de dificultad:  
**AVANZADO**



Talla 3 años

## PUNTOS EMPLEADOS

### Punto Fantasía (31ptos)

Luego de terminar la pretina cuadrar los puntos, así:

**1°**, **3°**, **5°hil** \***4der**, **2rev** \* repetir desde \*a\*

**2°hil** y todos los pares.

Tejer como se presenten los puntos.

**7° hil Cruce:** De los 4der cruzar los extremos y dejar suspendido los 2ptos centrales por detrás, luego tejer 1der, 2rev (ptos suspendidos), 1der y los 2rev de la hilera anterior se tejen al derecho.

Repetir siempre estas 8hil pero intercalando los cruces.

## PROCEDIMIENTO



### ESPALDA

Con lana Tayka en el color naranja y los palos de tejer Prym N° 5 colocar 60ptos y tejer en Punto Elástico Doble. A los 1.5cm de altura cambiar al Punto Jersey Derecho y tejer recto.

**Sisa:** A los 8cm de altura total empezar con las disminuciones para dar forma a la sisa, estas se harán dejando 1hil de por medio, como sigue: Cerrar 3ptos, 1 vez; cerrar 1pto, 1 vez.

**Escote:** A la altura de 20cm colocar un marcador en la mitad exacta del total de puntos, y tejer como sigue: Cerrar 18ptos centrales, 1 vez; cerrar 1ptos, 2 veces.

A la altura de 22cm cerrar los puntos que quedan para los hombros.

### DELANTERO

Con lana Tayka en el color naranja y los palos de tejer Prym N° 5 colocar 46ptos y tejer en Punto Elástico Doble. A la altura de 1.5cm distribuir los puntos como sigue: 7rev, 31ptos (Puntos Fantasía), 8rev. Tejer recto.

**Escote:** A la altura de 21cm empezar con disminuciones para dar forma, como sigue: Cerrar 12pto, 1 vez; cerrar 4ptos, 2 veces. A la altura de 22cm cerrar los puntos como se presentan.

Realizar el otro delantero de la misma manera pero en forma invertida.

### MANGAS

Con lana Tayka en el color naranja y los palos de tejer Prym N° 5 colocar 32ptos y tejer en Punto Elástico Doble.

A la altura de 1.5 cambiar al Punto Jersey Derecho, y a la vez empezar con los aumentos en los extremos de la manga, como sigue: 16 aumentos cada 3 hileras.

**Sisa:** A la altura de 21.5cm empezar con las disminuciones para dar forma a la copa de manga de la siguiente manera: Cerrar 3ptos, 1 vez; cerrar 2ptos, 5 veces.

A los 6cm de iniciada la sisa cerrar todos los puntos que quedan en los palos de tejer.

### ACABADOS

Con la aguja punta roma unir hombros y costados de espalda y delantero, así mismo unir las mangas a las sisas y terminar cosiendo los costados. Con un crochet de acorde con el grosor de la lana tejer en los bordes del delantero y escote:

**1°hil** Tejer mp.

**2°hil** Tejer en Punto Cangrejo.

Coser los 2 botones en el delantero izquierdo donde corresponda y los ojales abrirlos con la ayuda de una tijera.

## MOLDERÍA

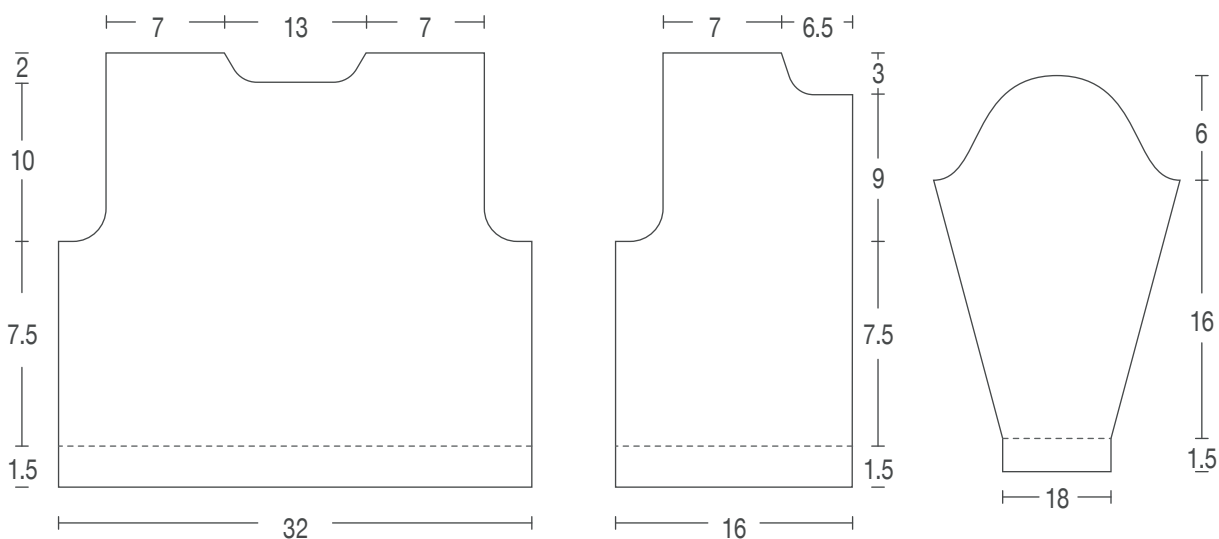

tren

7 colores más  
para escoger





# Chompa Miski

Grado de dificultad:  
**INTERMEDIO**

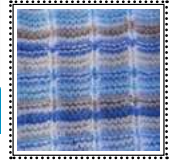

Talla **3 años**

## MATERIALES

- Lana Miski color 4405 (03 ovillos)
- Palos de tejer Prym N° 5
- Circular Prym de 40cm N° 4
- Tijeras Dritz°
- Cinta métrica Dritz°
- Aguja punta roma

## PUNTOS EMPLEADOS

### PUNTO FANTASÍA (Múltiplo de 7 + 1)

**1° hil** Tejer toda la hil al derecho

**2° hil** \* 1rev, 6der \* repetir desde \*a\*. Repetir siempre estas 2hil.

## PROCEDIMIENTO



### ESPALDA

Con lana Miski en el color indicado y los palos de tejer Prym N°5, colocar 97ptos y tejer a Punto Elástico Simple. En la última hilera de este punto hacer 19 disminuciones. A la altura de 4.5cm y con 78ptos cambiar al Punto Fantasía (**Ver Puntos Empleados**). Tejer recto.

**Sisa Ranglán:** A la altura de 26cm empezar con las disminuciones en ambos extremos de la pieza para dar forma a la sisa y dejando 1hil de por medio, así: 1der, 2der juntos, 23 veces.

A la altura de 38cm dejar en suspenso los puntos del escote.

### DELANTERO

Realizarlo de igual forma que la espalda.

### MANGAS

Con lana Miskil en el color indicado y los palos de tejer Prym N° 4 colocar 50ptos y tejer en Punto elástico Simple. En la última hilera de este punto hacer 14 aumentos distribuidos equitativamente. A la altura de 4.5cm con 64ptos cambiar al Punto Fantasía (**Ver puntos empleados**). Tejer recto.

**Sisa:** A la altura de 26cm empezar con las disminuciones en ambos extremos de la pieza para dar forma a la sisa y dejando 1hil de por medio, así: 1der, 2der juntos, 25 veces.

Los puntos que quedan restantes dejarlos en espera para formar el cuello. Realizar la otra manga de igual forma.

### ACABADOS

Con la aguja punta roma unir costados de espalda y delantero, de igual forma unir las mangas a las sisas y terminar por los costados de las mismas.

**Cuello:** Con el circular Prym de 40cm N°4 recoger del contorno del escote 98ptos y tejerlos en Punto Elástico Simple. A la altura de 3cm cerrar los puntos respetando su forma y sin ajustar.

## MOLDERÍA

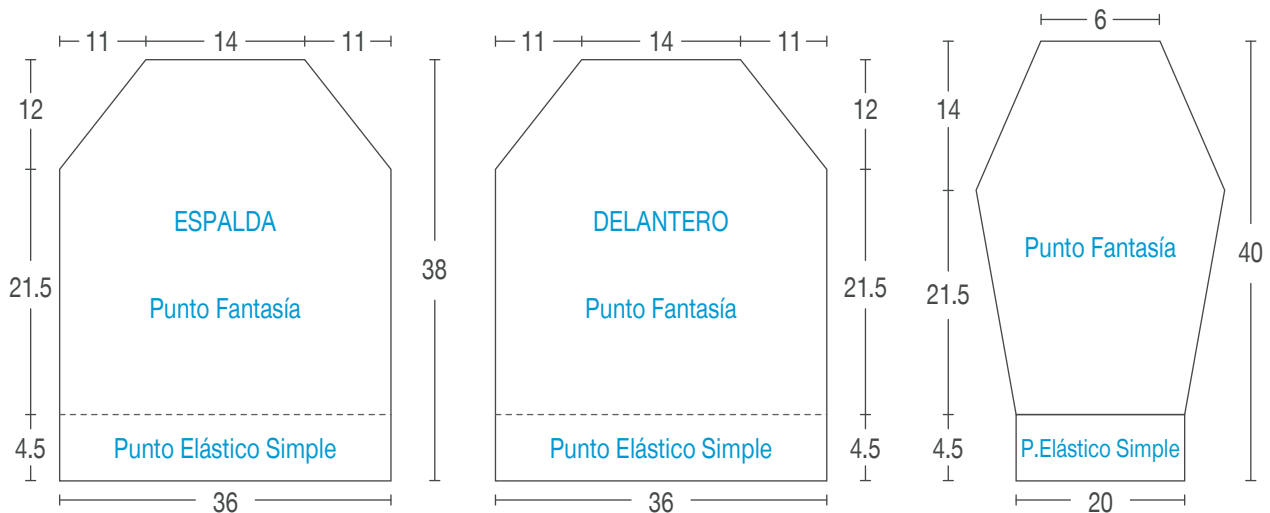



## Combinaciones

1

Verde



col. 2615

Melón

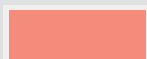

col. 3331

Verde Claro



col. 1110

Rosado

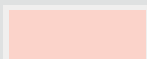

col. 3203

Blanco



col. 8056

2

Lila



col. 4221

Amarillo



col. 5545

Verde



col. 1110

Lila



col. 4151

Blanco

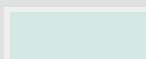

col. 1104

3

Plomo

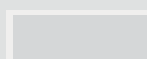

col. 7152

Celeste

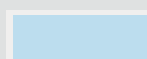

col. 2109

Amarillo



col. 5545

Rosado



col. 3409

Verde



col. 2615

## MATERIALES

- Lana Nube color celeste 2510, melón 3533, verde 1104, crudo 5022, lila 4151 (50gr de cada color).
- Crochet  N° 3.5
- Tijeras [Dritz](#)
- Cinta métrica [Dritz](#)
- 2 botones medianos

# Saco Nube

Grado de dificultad: **INTERMEDIO**

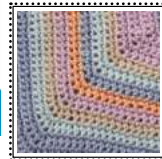

Talla 3 meses

## PROCEDIMIENTO

### SECUENCIA DE COLORES

**Base de cadenas:** celeste

**1°-2° hil** Celeste / **3°-4°hil** Crudo / **5°-10°hil** Verde / **11°-12°hil** Lila / **13°-14°hil** Melón / **15°-16°hil** Crudo / **17°-22°hil** Celeste / **23°-24°hil** Lila / **25°-26°hil** Crudo / **27°-28°hil** Verde / **29°-30°hil** Melón / **31°-32°hil** Celeste / **33°-38°hil** Lila / **39°-40°hil** Crudo / **41°-42°hil** Verde / **43°-44°hil** Celeste / **45°-46°hil** Melón / **47°-48°hil** Lila / **49°-50°hil** Crudo / **51°-52°hil** Verde / **53°-60°hil** Celeste.

### ESPALDA

Con lana Nube en el color celeste y el crochet Prym N°3.5, tejer como sigue: **Cadena de base: 150cad = 82cm (aprox.)**

**1°hil** Tejer 150 medio punto.

**2°hil** Tejer 35mp (puño), 1 disminución doble; 74mp (espalda), 1 disminución doble; 35mp (puño). Intercalar estas 2hil hasta lograr 14 disminuciones (**Ver moldería**).

Tener en cuenta que en ésta parte en la **16°hil** realizar 5 aumentos distribuidos equitativamente en la espalda entre las disminuciones, 1 vez. Terminada las disminuciones quedan formados la espalda y los brazos.

### DELANTERO

Continuar tejiendo 3hil rectas y a la altura en que se hizo la última disminución empezar con los aumentos dobles intercalados de 1hil de mp.

**Escote:** Cuando se llegue a 18cm del hombro (**Ver moldería**), hacer las disminuciones necesarias para dar forma al escote en las medidas indicadas. Luego continuar recto y a la altura de 3.5cm del borde del delantero derecho hacer 2 ojales.

**Ojales:** Tejer 1mp, 2cad (saltar 2mp de la hilera anterior), 1mp.

En la siguiente tejer 1mp en cada cadena de la hilera anterior. Terminar el delantero en la hilera del último aumento doble.

### ACABADOS

Con lana Nube color celeste y el crochet Prym N°3.5.

Unir hombros con 1hil de mp de igual forma escote y contorno de puños. Tejer 1hil en Punto Deslizado en los bordes delanteros y el ruedo inferior. Coser los botones donde correspondan.

## MOLDERÍA

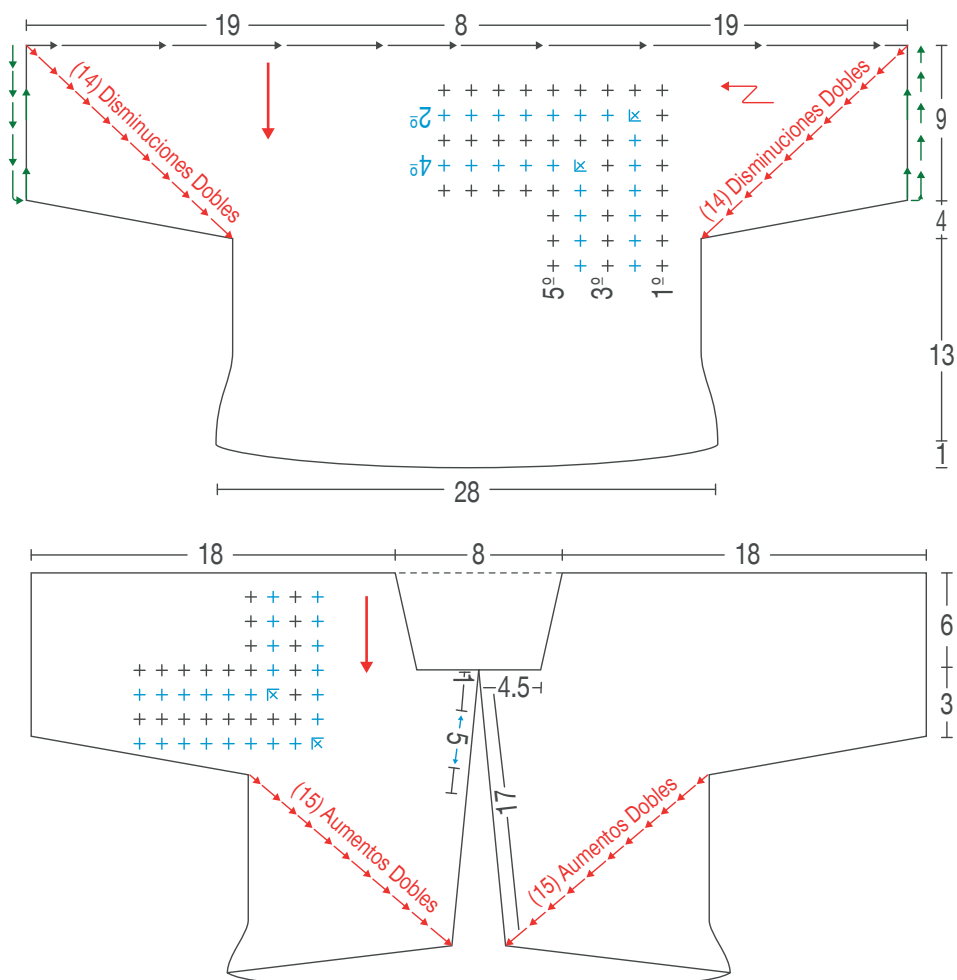

tren

5 colores más  
para escoger



# Chompa y Gorro Kinacu



Grado de dificultad:  
**INTERMEDIO**



Talla 9 - 12 meses

## MATERIALES

- Lana Kinacu color 3418 (02 ovillos)
- Palos de tejer Prym N°4
- Circular de 40cm N°4
- Tijeras Dritz°
- Cinta métrica Dritz°
- Aguja punta roma

## PROCEDIMIENTO



### ESPALDA

Con lana Kinacu en el color indicado y los palos de tejer Prym N°4 colocar 72ptos y tejer en Punto Elástico Doble. A los 2cm de altura cambiar al punto jersey derecho y tejer recto.

**Sisa:** Empezar con las disminuciones para dar forma a la sisa, éstas se deben realizar dejando 1hil de por medio; como sigue: Cerrar 6ptos, 1 vez; cerrar 2ptos, 1 vez; cerrar 1pto, 1 vez. Continuar tejiendo recto.

**Hombros y escote:** A la altura total de 24cm dividir el tejido como sigue: Cerrar 17ptos para hombros. Dejar en espera 19ptos centrales para el escote.

### DELANTERO

Realizarlo de igual forma que la espalda excepto en el escote.

**Escote:** A la altura total de 16.5cm colocar un marcador en la mitad del total de puntos de la hilera y cerrar los puntos que correspondan a 8.5cm (aproximadamente 20ptos centrales). Apiezar la punta de otra lana en el delantero izquierdo y continuar tejiendo recto. A la altura total de 24cm cerrar los puntos dejados para hombros.

## MOLDERÍA

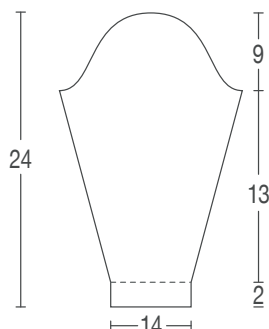
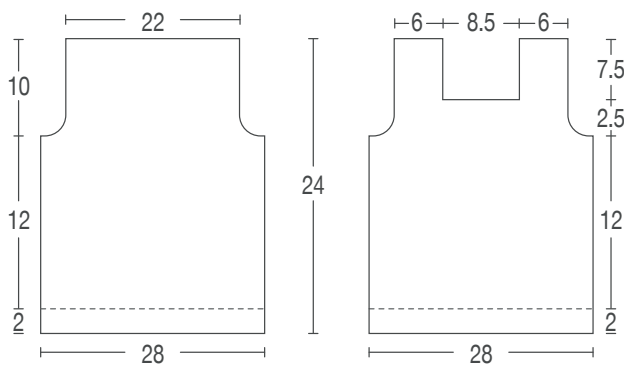

### Gorro:

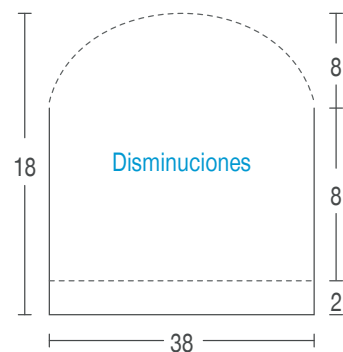

### MANGAS

Con lana Kinacu en el color indicado y los palos de tejer Prym N°4 colocar 32ptos y tejer en Punto Elástico Doble. A los 2cm de altura cambiar al Punto Jersey Derecho y tejer recto.

**Aumentos:** A la altura de 5cm iniciar con los aumentos, como sigue: 1 aumento cada 3hil, 7 veces.

**Disminuciones:** Para dar forma a la copa de manga realizar las siguientes disminuciones en los extremos y dejando 1hil de por medio: Cerrar 6ptos, 1 vez; cerrar 2ptos, 1 vez; cerrar 1pto, 13 veces. A la altura total de 24cm, cerrar todos los puntos restantes.

### ACABADOS

Con la aguja punta roma unir costados de espalda y delantero, del mismo modo los hombros, así mismo unir las copas mangas a las sisas terminando por los costados de las mismas.

**Cuello:** Con lana Kinacu y el circular Prym N° 4, recoger del contorno del escote en forma de U invertida 102ptos y tejerlos en Punto Elástico Doble, empezando y terminando en 2rev. A la altura de 3cm aumentar 1pto en los derechos (2rev, 3der). A la altura total de 8cm cerrar los puntos respetando su forma y sin ajustar. Colocar los lados del cuello, uno encima del otro (izquierdo sobre derecho) y con la aguja punta roma fijarlos y coserlos en la abertura del escote.

**Gorro:** Colocar 100ptos y tejer a Punto Elástico Doble. A la altura de 2cm cambiar al Punto Jersey Derecho, tejer recto.

A la altura de 10cm empezar las disminuciones dejando 1hil de por medio, así: 18der, 2ptos juntos / 17der, 2ptos juntos. Seguir con las disminuciones hasta lograr la altura de 18cm. En los puntos que quedan pasar la aguja punta roma por el centro de estos puntos y recogerlos. Coser costado con la aguja. Hacer un pompón mediano.





¡Emplea tu  
creatividad  
utilizando  
tus saldos  
de lanas!

#### MATERIALES

- Lana Sedita color amarillo 5545, naranja 3560, fresa 3216, morado 4594 (25 grs de cada color)
- Crochet  N° 3.5
- Tijeras **Dritz**
- Cinta métrica **Dritz**
- 1 botón mediano

# Porta Audífonos Sedita

Grado de dificultad:  
**FÁCIL**



## PROCEDIMIENTO

### PASTILLA

Con el crochet Prym N°3.5 , tejer siguiendo el **diagrama N°1 de la Pastilla (Ver moldería)** como sigue:

A continuación la secuencia de colores por hileras con lana Sedita:

**Amarillo:** 1°hil a 3°hil

**Naranja:** 4°hil a 6°hil

**Fresa:** 7°hil a 9°hil

**Morado:** 10°hil a 13°hil

### ACABADOS

Revisar la **Fig.1 (Ver moldería)**, la unión de las otras 3 puntas se realiza con el crochet Prym N° 3.5 y en medio punto.

Fijar y coser el botón donde corresponde.

## MOLDERÍA

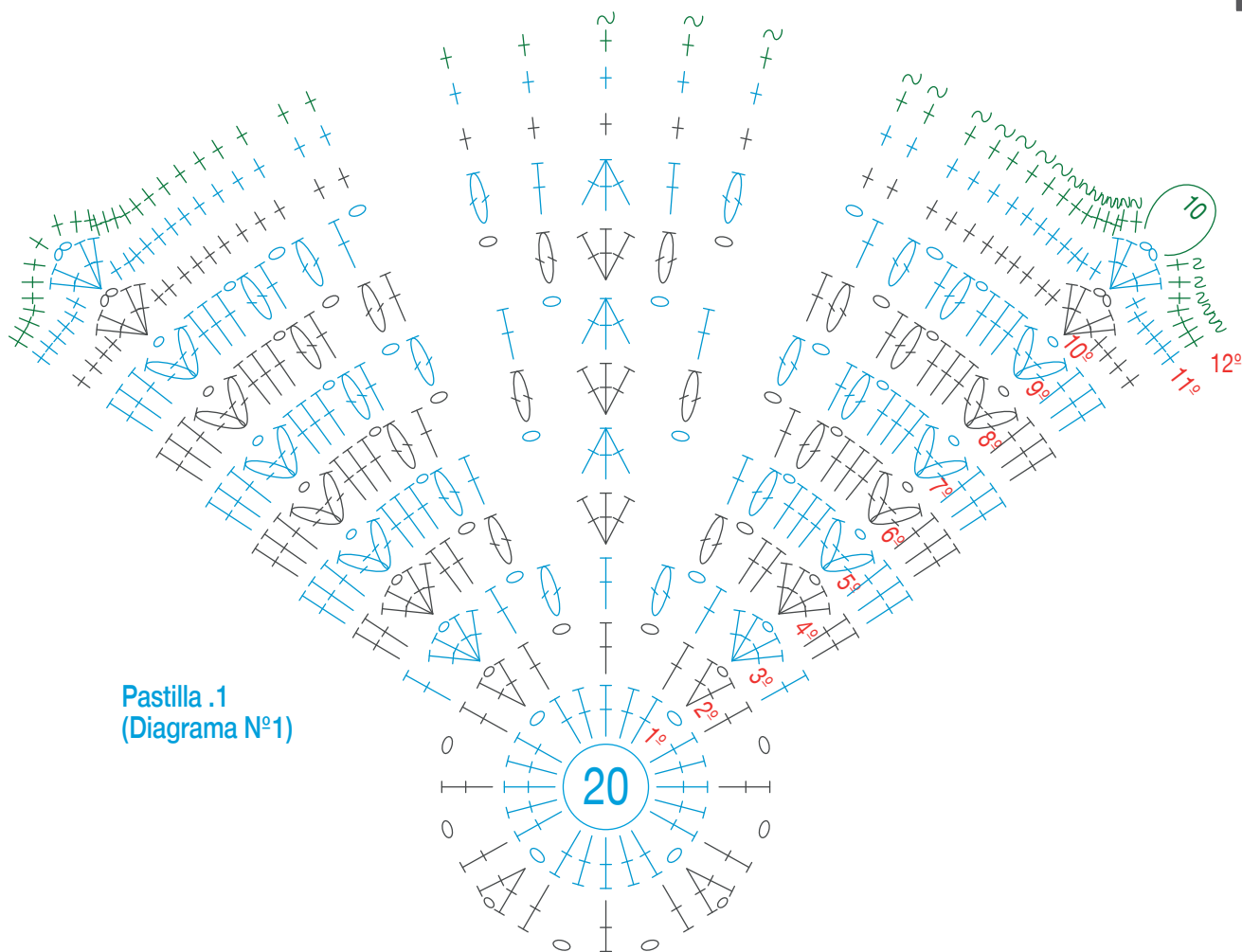

Pastilla .1  
(Diagrama N°1)

Fig. 1 Cómo Armar

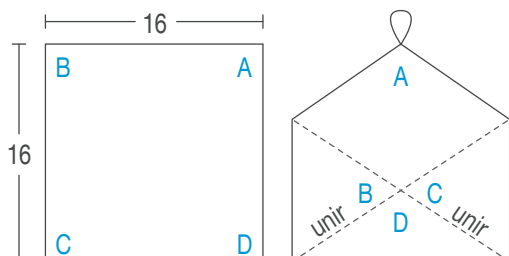

### Secuencia de colores

| LANA SEDITA | CÓDIGO | HILERAS   |
|-------------|--------|-----------|
| Amarillo    | 5545   | 1° - 3°   |
| Naranja     | 3560   | 4° - 6°   |
| Fresa       | 3216   | 7° - 9°   |
| Morado      | 4594   | 10° - 12° |

- = cadena
- +
- T = medio punto alto
- F = punto entero
- ⊙ = 2 p.e. cerrados en un solo punto

## Encuétranos

### A NIVEL NACIONAL

| NOMBRE DEL CLIENTE                          | DIRECCIÓN   | DISTRITO    | LÍNEA         |
|---|---|-------------|---------------|
| COMERCIAL Y REPRESENTACIONES MUÑOZ E.I.R.L. | JR. JUNIN 676                                     | LIMA        | HILOS Y LANAS |
| CASA CARRILLO S.A.C.                        | JR. JUNIN 638                                     | LIMA        | HILOS Y LANAS |
| RAMOS GROUP E.I.R.L.                        | JR. HUALLAGA 653 INT 112                          | LIMA        | HILOS Y LANAS |
| BAZAR " EL IMÁN"                            | AV. EMANCIPACIÓN CDRA 6 TDA.165 MCDO. LA AURORA   | LIMA        | HILOS Y LANAS |
| COMERCIAL LUZ FANNY                         | CALL E LAS HERAS 424                              | LINCE       | HILOS Y LANAS |
| CACHAY GOICOCHEA MARIA LA                   | AV. SAN LUIS 2044 STD 11                          | SAN BORJA   | HILOS Y LANAS |
| GUTIERREZ GONZALES RICHARD                  | AV. ANGAMOS ESTE ESQ. ALAMO S/N INT 97            | SURCO       | HILOS Y LANAS |
| MERCERIA EL EDEN EIRL                       | AV. BENAVIDES 3601 MCDO EL EDEN (OVALO HIGUERETA) | SURCO       | HILOS Y LANAS |
| DINA GANO                                   | AV. BENAVIDES 3601 MCDO. EL EDEN STAND 40-41      | SURCO       | HILOS Y LANAS |
| V&V INTERNACIONAL EIRL "EL DORADO"          | JR. TARATA 274                                    | MIRAFLORES  | HILOS Y LANAS |
| BOUTIQUE DEL ACCESORIO                      | JR. BOLIVAR 149                                   | MIRAFLORES  | HILOS Y LANAS |
| PASAMANERIA ANARA                           | AV. LA MOLINA 876 MCDO. SANTA ROSA PT-23          | LA MOLINA   | HILOS Y LANAS |
| ENTRE LANAS                                 | VENTA ON LINE (FACEBOOK)                          | SURCO       | HILOS Y LANAS |
| EL PALACIO DE LOS HILOS Y LANAS EIRL        | JR. AMERICA # 178                                 | LA VICTORIA | HILOS Y LANAS |
| INVERSIONES CHECA SAC                       | JR GIRIBALDI 445                                  | LA VICTORIA | HILOS Y LANAS |
| COMERCIAL ROSITEX S.R.L                     | JR. HUMBOLDT 1559 2DO PISO                        | LA VICTORIA | HILOS Y LANAS |
| PARAGUAY HILARIO NICANOR                    | JR. HUMBOLDT 1563                                 | LA VICTORIA | HILOS Y LANAS |
| DIAZ CASTILLO DE GUERRERO                   | MCDO. MAGDALENA TDA 835                           | MAGDALENA   | HILOS Y LANAS |
| VILLEGAS CASTRO MARITZA                     | MCDO.MAGDALENA TDA 814                            | MAGDALENA   | HILOS Y LANAS |
| CURO CASTILLO MARIO                         | ULISES DELBOY 883                                 | MAGDALENA   | HILOS Y LANAS |
| TEXTILES MANOS CREATIVAS EIRL               | PASAJE PRIALE 131 SECTOR 15                       | HUANCAYO    | HILOS Y LANAS |
| DISTRIBUIDORA TEXTIL SURICHAQUI             | PASAJE COMERCIAL 160                              | HUANCAYO    | HILOS Y LANAS |
| TEXURI SRL (EL TAMBO)                       | JR. NEMESIO RAEZ 820 - EL TAMBO                   | HUANCAYO    | HILOS Y LANAS |
| INVERSIONES TEJIENDO SUEÑOS EIRL            | AV. PASEO LA BREÑA 162 (2DO PISO)                 | HUANCAYO    | LANAS         |
| CARLOS CONTRERAS PONCE                      | JR LIBERTAD 492                                   | AYACUCHO    | HILOS Y LANAS |
| BORDA HUAMAN LILIAN                         | CALLE SANTA CLARA 108 GALERIA NAZARENO            | AYACUCHO    | HILOS Y LANAS |
| DISTRIBUIDORA V&B VIRGEN DEL CARMEN         | CALLE BOLIVAR N° 401 SANTO TOMAS-CHUMBIVILCAS     | CUSCO       | HILOS Y LANAS |
| SALLO HUAMAN FRANCISCO                      | CALLE TUPAC AMARU 149                             | CUSCO       | HILOS Y LANAS |
| EL PALACIO DE LAS LANAS LA COMPETIDORA      | CALLE TUPAC AMARU 155                             | CUSCO       | HILOS Y LANAS |
| EVA SILLO                                   | URB.CENTRO HISTORICO CALLE PERA 463               | CUSCO       | HILOS Y LANAS |
| MONTALVO ALCARRÁS MARGARITA                 | MERCADO TTIO STANS J-1 2DA ETAPA WANCHAQ          | CUSCO       | HILOS Y LANAS |
| AMELIA HUANCA                               | MERCADO HUANCHAC ALM.5 TIENDA 3                   | CUSCO       | HILOS Y LANAS |
| GREGORIA SAPACAYO DE LACUTA                 | CALLE COMERCIO 114                                | SICUANI     | HILOS Y LANAS |
| ROJAS GONZALES WILSON                       | CAL F. NACARINO MCDO MODELO 2 MAYO PT 2           | TACNA       | HILOS Y LANAS |
| BRUNA QUISPE ISABEL CIRIL                   | CENTRO COMERCIAL N° 2 TD 8                        | JULIACA     | HILOS Y LANAS |
| BIANCO SUCESORES                            | CALLE SAN CAMILO 202                              | AREQUIPA    | HILOS Y LANAS |
| NEGOCIOS TINA EIRL                          | CALLE NICOLAS DE PIEROLA 411-B                    | AREQUIPA    | HILOS Y LANAS |
| DISTRIBUIDORA ANGELITA                      | CALLE SAN CAMILO 306 2DO PISO                     | AREQUIPA    | HILOS Y LANAS |
| JOSE ORTIZ                                  | CALLE SAN CAMILO 303                              | AREQUIPA    | HILOS Y LANAS |
| BAZAR YENNY                                 | CALLE CONSUELO N° 204 - CERCADO                   | AREQUIPA    | HILOS Y LANAS |
| HUACHACA CHULLCA PEDRO                      | JR. AREQUIPA 413 CERCADO APURIMAC                 | ABANCAY     | HILOS Y LANAS |
| INVERSIONES ESTRADA                         | CALLE JOSE GALVEZ 373-375 GALERIA PROMESA DE DIOS | TRUJILLO    | HILOS Y LANAS |
| VALDERRAMA JUANA RAMIREZ                    | MCDO MAYORISTA PT E-3                             | TRUJILLO    | HILOS Y LANAS |
| RODRIGUEZ MEREGILDO MARIA                   | MCDO MAYORISTA PT 55-C                            | TRUJILLO    | HILOS Y LANAS |
| DAVID PAREDES CHOLAN                        | MCDO. MODELO PLATAFORMA MANUEL PARDO PT-99        | CHICLAYO    | HILOS Y LANAS |
| CANAHUIRE AROPAZA HUGO                      | CALLE MANUEL PARDO 254                            | CHICLAYO    | HILOS Y LANAS |
| MORALES PELAEZ SONIA MARY                   | JR. ESPINAR 751                                   | CHIMBOTE    | HILOS Y LANAS |
| ALZAMORA DE ARELLANO GLORIA                 | SAN MARTIN 637 SULLANA                            | PIURA       | HILOS Y LANAS |
| GRACIELA RETO                               | CALLE LEONCIO PRADO # 612                         | SULLANA     | HILOS Y LANAS |
| CRUZ VARGAS IRMA CELIA                      | MCDO MODELO PT 15                                 | PIURA       | HILOS Y LANAS |
| FIERRO YACHAS JAIRZINHO                     | JR. HUALLAYCO 780                                 | HUANUCO     | HILOS Y LANAS |
| SOTO CASTRO TERESA                          | JR. JUAN DE LA CRUZ 430                           | HUARAZ      | LANAS         |
| ROJAS CHAVEZ SEGUINDO                       | AV. CASANOVA 440                                  | CAJAMARCA   | LANAS         |

### EN EL EXTRANJERO

|          |                   |   |   |                |                                   |
|----------|-------------------|---|---|----------------|-----------------------------------|
| COLOMBIA | BOGOTA            | TEXMUNDO COLOMBIA S.A.S.                        | Calle 63 # 74 B-42 BOD 19 Santa Fe - Bogota - Colombia.                         | 005714169848   | gerenciamundialdehilos@gmail.com  |
|          | MEDELLIN          | MUNDIAL DE HILOS S.A.<br>Att. Camilo Romero     | Av. Calle 6 # 50 - 197 Medellin - Colombia                                      | 00574-4363625  | texmundoimportaciones@hotmail.com |
| CHILE    | SANTIAGO DE CHILE | ANDRES GINESTAR<br>MOMARES                      | Calle Lira N° 1340, Santiago de Chile   | 00562-25567174 | ginestarandres@gmail.com          |
|          | SANTIAGO DE CHILE | COMERCIAL CATERINA MELISSA<br>CASTANEDA DONAYRE | Av. Cristobal Colon N° 5444 Dpto. 404 - Las Condes - Reg. Metropolitana - Chile | 0056-952430810 | caterina.castaneda@lahilta.cl     |
| ECUADOR  | CUENCA            | MONICA LUCIA RIERA RODRIGUEZ<br>/ ISMAEL DUMAS  | CAJANUMA S/N Y COJIMIES,<br>CUENCA-ECUADOR                                      | 00593-74045005 | elpalaciodelalana@hotmail.com     |
| BOLIVIA  | SANTA CRUZ        | H & E INTERNACIONAL S.R.L.<br>Att. Harold Nagel | Av. Roca Coronado esq. Pauro s/n,<br>Santa Cruz - Bolivia                       | 00591-33538514 | nagelharold@gmail.com             |

#### Lima

Jr. Monsefú N° 681,  
Cercado de Lima - Perú  
T (511) 336 7776 / (511) 336 7774

ventas@tren.com.pe

#### Trujillo

Av. José Gabriel Condorcanqui  
2387, La esperanza  
La Libertad  
T (044) 388729  
trujillo@tren.com.pe

#### Arequipa

Av. San Martín N° 437,  
Urbanización Miraflores  
T (054) 231986

arequipa@tren.com.pe



# tren

www.tren.com.pe

