

tren

el placer de crear



tren

lanas • hilos • cintas • accesorios • felting

www.tren.com.pe

Otoño - Invierno | **2012**



Revista Tren:
Otoño - Invierno
Año 5 / Febrero 2012

Duodécima Edición - 2012
Tiraje : 4,000 ejemplares

Editado, Publicado y
Distribuido por:
TREN SAC
Av. Argentina 1440, Lima 01
Lima - Perú

www.tren.com.pe

Copyright © 2012
Derechos Reservados

Dirección:
Carolina Reátegui

Coordinación:
Pilar Limay

Staff de Manualidades:
Elsa Bautista Mitma
Cristina Flores
Adriana Leyva
Ima Vega

Vestuario:
FALE DESING TEAM - Fernando Luján

Modelos:
Miriam Wakabayashi
Zhanna Velcheva
Mano Márquez
Niña: Emilia Figari
Niño: Horacio Cisneros

Fotografía:
Guillermo Figueroa Tangüis

Diseño Gráfico:
Mariale Labarthe

Impresión:
MEGA PRINT

Flores decorativas



MATERIALES

- Lana Rindemás color 2116 (turquesa)
- Lana Twist color 3004 (naranja)
- Crochet Nro. 5
- Aguja punta roma

MOLDERÍA

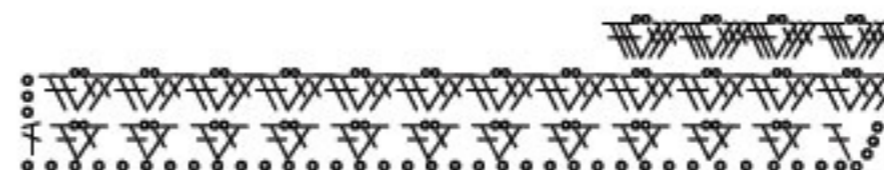

PROCEDIMIENTO

Espalda y Delantero

Con lana Rindemás color 3004 y crochet Nro. 5, realizar 40 cadenas, en la 6ta cadena tejer 1 punto entero, *saltar 2 cadenas, en la siguiente cadena tejer 2 puntos enteros separados por una cadena, * repetir desde *a* toda la hil.

Subir 3 cadenas, *tejer dentro de las 2 cadenas de la hil anterior, 2 puntos enteros, 2 cadenas, 3ptos enteros*, repetir desde *a*, toda la hilera. Cortar la lana.

Cambiar a lana Twist color 3004, subir 3 cadenas, *tejer dentro de las 2 cadenas de la hil anterior, 3 puntos enteros, 2 cadenas, 3 puntos enteros*, repetir desde *a*, toda la hilera, cortar la lana. Enroscar para formar la flor y coser con aguja punta roma.

Flores 4 pétalos



MATERIALES

- Lana Kinder color 4111 (fucsia)
- Lana Kinder color 2116 (turquesa)
- Lana Mechita color 1732 (turquesa-verde)
- Lana Twist color 1012 (verde)
- Crochet No. 6
- Palitos Nro. 4,5
- Aguja punta roma
- Tijeras

ABREVIATURAS

Medio punto	: mpto
Punto	: pto
Hilera	: hil
Derecho	: der
Revés	: rev

PROCEDIMIENTO

Centro de la flor

Con lana Mechita Col. 1732 y crochet No.6 tejer de la siguiente manera:

1er hil: Hacer un aro deslizado y tejer 6mpto, unirlos con punto deslizado formando un círculo. 2da hil: Tejer 2mpto en cada punto de la hil anterior. 3era hil: Tejer 1mpto, 2mpto en un punto de la hilera anterior, repetir la secuencia hasta terminar el círculo. 4ta hil: Tejer 2mpto en cada punto de la hil anterior, 2mpto en 1 pto de la hil anterior, repetir la secuencia. 5ta hil: Tejer toda la hil

con mpto, sin hacer aumentos. 6ta hil: Tejer 2mpto y hacer una disminución (tejer 1 mpto sin sacar la lana del crochet, tejer el siguiente punto y cerrar los dos puntos juntos); repetir toda la hil. 7ma hil: Tejer 1mpto y una disminución, repetir la secuencia toda la hilera. Para terminar la bolita del centro repetir la 7ma hilera hasta que quede 1 punto.

Flor

Con lana Kinder col. 4111 (fucsia) tejer de 2 hebras con crochet No. 6, la 1era y 3era hilera de pétalos. Con lana Kinder col. 2116 (turquesa) tejer de 2 hebras con crochet No. 6 la 2da y 4ta hilera de pétalos. Por atrás de la bolita hacer 5 arcos (1mpto, 4 cadenas, 1mpto). 1era hil (pétalos): En cada arco tejer 1 pto enano, 1 pto medio alto, 3 pto altos, 1 pto medio alto, 1 pto enano, repetir esta secuencia en cada arco. 2da hil (pétalos): Hacer 1 mpto, en el mpto del arco anterior, cogiendo de atrás para adelante, 5 cadenas y mpto. Completar la secuencia en los 5 arcos. En cada arco tejer 1 pto enano, 1 pto medio alto, 4 pto altos, 1 pto medio alto, y 1 pto enano. Repetir la secuencia en cada arco. 3era hil (pétalos): Formar arcos igual que en la segunda hilera, esta vez con 7 cadenetas. En cada arco tejer 1 pto enano, 1 pto medio alto, 6 pto altos, 1 pto medio alto, y 1 pto enano. Repetir la secuencia en cada arco. 4ta hil (pétalos): Formar arcos esta vez con 9 cadenetas. En cada arco tejer 1 pto enano, 1 pto medio alto, 7 pto altos, 1 pto medio alto, y 1 pto enano. Repetir la secuencia en cada arco.

Hoja

Con lana Twist 1732 y palos de tejer No. 4.5, poner 5 puntos. 1era hil y todas las hileras impares, tejer todo al revés. 2da hil: Tejer 2 pto der, 1 lazada, 1 pto der, 1 lazada, 2 pto der. 4ta hil: Tejer 3 pto der, 1 lazada, 1 pto der, 1 lazada, 3 pto der. 6ta hil: Tejer 4 pto der, 1 lazada, 1 pto der, 1 lazada, 4 pto der. 8va hil: Pasar 1 pto sin tejer, tejer el 2do pto, pasar el pto sin tejer encima del 2do punto, tejer toda la hilera en punto derecho y los 2 últimos tejerlos juntos.



Guantes y calentadores



ABREVIATURAS GENERALES

Derecho	: der
Revés	: rev
Aumentar	: aum
Hilera	: hil
Auxiliar	: aux

MATERIALES GUANTES Y CALENTADORES

- Lana Super Suave color 4018 (3 ovillos - 0.300gr)
- Palo de tejer N° 6
- Aguja punta roma
- Tijeras
- Cinta métrica

PUNTOS EMPLEADOS

Punto elástico 1x1: Guantes y Calentadores

1ra hil. Tejer 1der, 1rev, 1der, 1rev, 1der.
2da hil. Tejer 1rev, 1der, 1rev, 1der, 1rev.
Repetir estas dos hil.

Punto sogá: Guantes y Calentadores

1ra hil. Tejer todo al derecho.
2da hil. Tejer todo al revés.
3ra hil. Tejer todo al derecho.
4ta hil. Cruzar 4 ptos a la izquierda, (pasar 2 ptos a una aguja aux, colocarla delante de la labor, tejer los 2 ptos siguientes, luego los 2 ptos de la aguja aux al der).
Repetir desde la 1ra hil.

MOLDERÍA

Punto sogá: Guantes y Calentadores

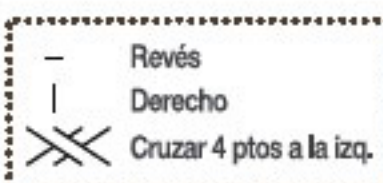
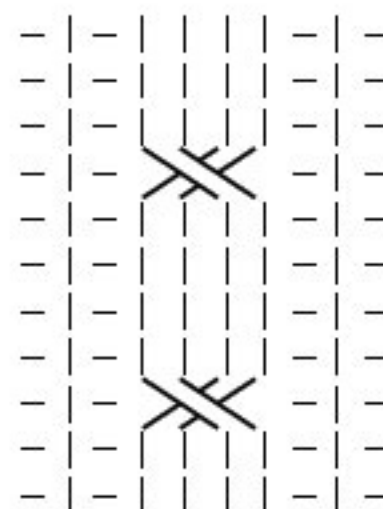

PROCEDIMIENTO

Calentadores

Con lana Super Suave color 4018 y palos de tejer N° 6 tejer 4 hil en punto elástico 1x1, cambiar al punto sogá de la siguiente manera: 1rev, 1der, 1rev, 4der, 1rev, 1der, 1rev, 4der, 1rev, 1der, 1rev, 4der, 1rev, 1der, 1rev, 4der, 1rev, 1der, 1rev, 4der, 1rev, 1der, 1rev, 4der, 1rev, 1der, 1rev, 4der, 1rev, 1der, 1rev, 4der; tejer en circular hasta tener 56 hil. Luego aum 1 pto en cada punto rev, tejer 34 hil cambiar a punto elástico 1x1 tejer 6 hil, cerrar. Realizar el otro calentador de la misma forma.

Guantes

Con lana Super Suave color 4018 y palos de tejer N° 6 colocar 49 ptos, tejer 4 hil en pto elástico 1x1, cambiar a pto sogá y repartir los ptos de la siguiente manera: 1rev, 1der, 1rev, 4 der, 1rev, 1der, 1rev, 4der, 1rev, 1der, 1rev, 4 der, 1rev, 1der, 1rev, 4 der, 1rev, 1der, 1rev, 4 der, 1rev, 1der, 1rev, 4 der; tejer en circular hasta tener 76 hil, para realizar el dedo pulgar, de un pto central aum 1 pto a cada lado hasta tener 11 puntos, poner en aguja aux; continuar con los 48 puntos restantes, 28 puntos continuar con el diseño y 20 puntos en jersey, tejer 5 cm y cambiar a punto elástico 1x1 4 hil, cerrar. Realizar el otro guante a la inversa.

Mitones acanalados



MATERIALES MITONES

- Lana Twist color 1012 (1 ovillo - 0.100gr)
- Palito circular N° 5
- Cinta métrica
- Tijeras

PUNTOS EMPLEADOS

Punto elástico 2x2 para Mitones

1ra hil. Tejer 2der, 2rev, 2der, 2rev, 2der. 2da hil. Tejer 2rev, 2der, 2rev, 2der, 2rev. Repetir estas 2 hil.

PROCEDIMIENTO

Mitones

Con lana Twist color 1012, palo circular N° 5 colocar 34 ptos, tejer 20 hil en pto elástico 2x2, para realizar el dedo pulgar aumentar en los dos puntos centrales (tomados de los 34 puntos iniciales) 1 pto en cada uno y tejer en punto jersey, seguir con el aumento en el centro 1 punto en cada lado hasta tener 12 puntos tejidos en jersey, cerrar. Poner en una aguja auxiliar los 12 puntos centrales. Tejer los puntos restantes en punto elástico 2x2; 12 hileras, cerrar. Retomar los puntos de la aguja aux tejer 5 hil en pto jersey, cerrar. Realizar la otra manopla a la inversa.

tren

46 colores más para escoger

MATERIALES

- Lana Super Suave color 2018 (7 ovillos - 700 gr)
- Palitos de tejer Nro. 5
- Aguja punta roma
- Tijeras
- Cinta métrica
- Cierre (72 cm) aprox.

ABREVIATURAS

Derecho	: der
Revés	: rev
Auxiliar	: aux
Puntos	: ptos

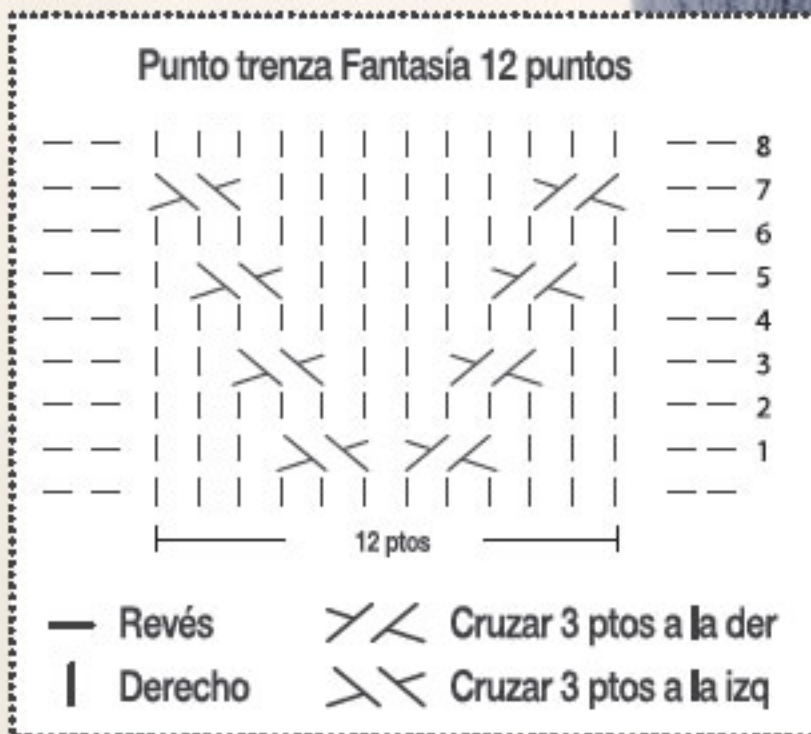
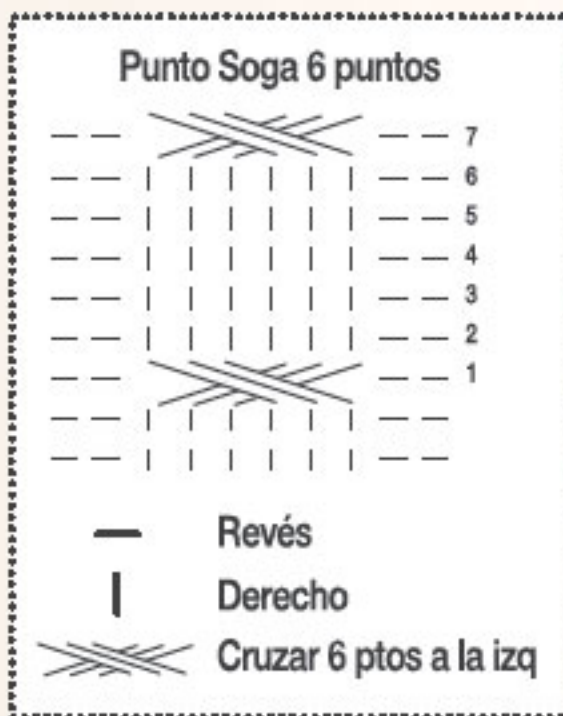

Cardigan trenzado

Talla M



PUNTOS EMPLEADOS

Punto elástico 2X2

1ra hil. 2der, 2rev, 2der, 2rev. 2da hil. 2rev, 2der, 2rev, 2der. Repetir estas dos hileras.

Trenza punto Fantasía (12 ptos)

1ra hil. Tejer 3 ptos der, cruzar 3 ptos a la der * (pasar 1 pto a una aguja aux atrás del tejido, tejer los 2 ptos der, luego el pto de la aguja aux al der)*, cruzar 3 ptos a la izq * (pasar 2 ptos a una aguja aux adelante del tejido, tejer 1 pto der, luego los 2 ptos de la aguja aux al der),* terminar con 3 der. 2da hil y todas las hil pares. Tejer como se presentan los ptos. 3ra hil. Tejer 2 ptos der, cruzar 3 ptos a la der, ver (de * a *), 2 ptos der, cruzar 3 ptos a la izq, ver (de * a *), terminar con 2 ptos der. 5ta hil. Tejer 1 pto der, cruzar 3 ptos a la der, ver (de * a *), 4 ptos der, cruzar 3 ptos a la izq, ver (de * a *), terminar con 1 pto der. 7ma hil. Cruzar 3 ptos a la der, ver (de * a *), 6 ptos der, cruzar 3 ptos a la izq, ver (de * a *). Repetir desde la primera hil.

Punto Soga (6 ptos)

1ra hil. Tejer todo al der. 2da hil. Tejer todo rev. 3ra hil. Tejer todo al der. 4ta hil. Tejer todo rev. 5ta hil. Tejer todo al der. 6ta hil. Tejer todo rev. 7ma hil. Cruzar 6 ptos a la der (pasar 3 ptos a una aguja aux detrás de la labor, tejer los 3 ptos siguientes al der, luego los 3 ptos de la aguja aux al der). Repetir desde la 2da hil.

Punto santa clara

1ra y todas las hil. Tejer al derecho.

MOLDERÍA

Espalda

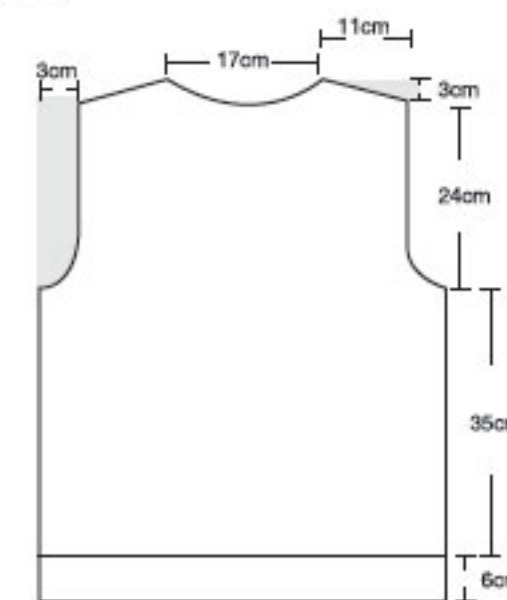

Delantero

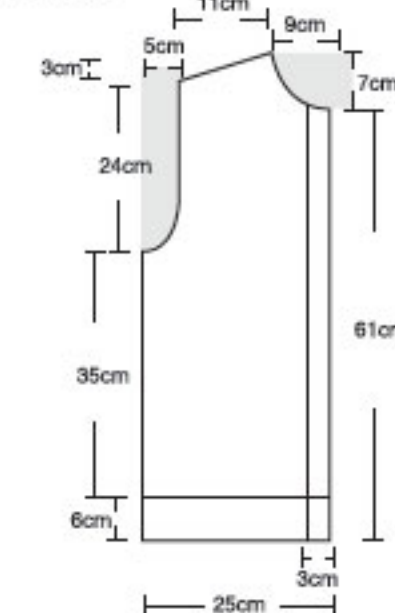

Manga

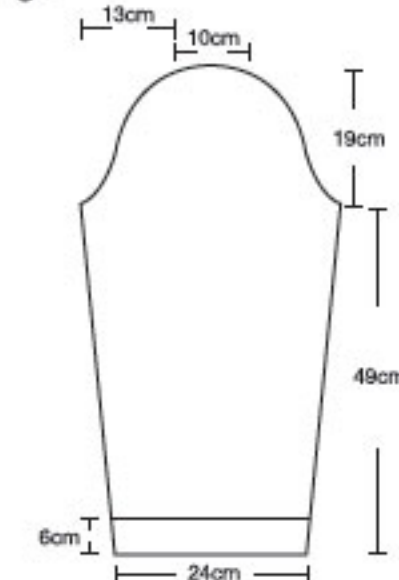

PROCEDIMIENTO

Espalda

Con lana Super Suave color 2018 y palito de tejer Nro. 5 colocar 120 ptos, tejer 20 hil en pto elástico 2x2, luego tejer las trenzas de la siguiente manera: tejer 2 ptos rev, 6ptos der, 2 ptos rev, 12 ptos der, 2ptos rev, 6ptos der, 2ptos rev, 12ptos der, 2ptos rev, 6 ptos der, 2ptos rev, 12ptos der, 2ptos rev, 6ptos der, 2ptos rev; continuar según el gráfico nro. 1, luego tejer 96 hil hasta la sisa, disminuir a cada lado de la sisa 8 ptos de la siguiente manera: cerrar 4 ptos por 1 vez cada 2 hil, cerrar 1 pto por 4 veces cada 2 hil. Continuar tejiendo hasta tener 80 hil, Cerrar.

Delantero

Con lana Super Suave color 2018 y palito de tejer Nro. 5 colocar 61 ptos, tejer 7 ptos santa clara, 54ptos en pto elástico 2x2, por 20 hileras. Luego tejer las trenzas de la siguiente manera: tejer 7 ptos santa clara, 2 ptos rev, 6ptos der, 2 ptos rev, 12 ptos der, 2ptos rev, 6ptos der, 2ptos rev, 12ptos der, 2ptos rev, 6 ptos der, 2ptos rev; continuar según el gráfico nro. 1, luego tejer 96 hil hasta la sisa; disminuir a cada lado de la sisa 8 ptos de la siguiente manera: cerrar 4 ptos por 1 vez cada 2 hil, cerrar 1 pto por 4 veces cada 2 hil. Para elaborar el escote: poner en una aguja aux 12 ptos, disminuir 1 pto en cada hil por 12 veces, en el hombro quedan 30 ptos, cerrar y realizar el otro delantero a la inversa.

Mangas

Con lana Super Suave color 2018 y palito de tejer Nro. 5 colocar 56ptos, tejer 104 hil en pto elástico 2x2, hasta la sisa; disminuir 2 ptos cada 2 hil hasta tener 28 ptos, cerrar.

Acabados

Coser hombros, mangas y costado de chompa. Para realizar el cuello: retomar los ptos del escote y levantar los ptos de todo el contorno del cuello, tejer en pto elástico 2x2, respetando los 7 ptos del inicio y final de cada delantero en pto santa clara; tejer 25 hil y cerrar. Coser el cierre en pto máquina.

17 colores más para escoger



Combinaciones

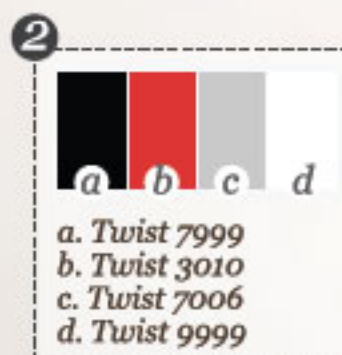
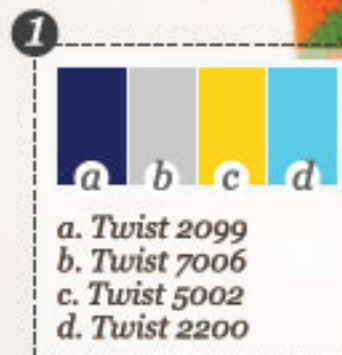

Cardigan a rayas con capucha

Talla 5 años



MATERIALES

- Lana Twist color 3004 anaranjado (01 ovillo 100gr)
- Lana Twist color 6010 marrón (01 ovillo 100gr)
- Lana Twist color 1009 verde limón (01 ovillo 100gr)
- Lana Twist color 1012 verde (01 ovillo (100gr)
- Palos de tejer Nro. 5 ½
- Aguja punta roma
- Tijeras
- Cinta métrica

ABREVIATURAS

Puntos	: pto
Hilera:	: hil
Punto	: pto
Derecho	: der
Revés	: rev
Auxiliar	: aux

PUNTOS EMPLEADOS

Punto santa clara
1ra hil y todas las hileras se tejen al der.

Punto jersey
1ra hil Tejer toda la hil en der.
2da hil. Tejer toda la hil al rev.
Repetir estas 2 hileras.

GRÁFICO CAMBIO DE COLORES



Repetir el cambio desde el #2

MOLDERÍA

Delantero y Espalda:

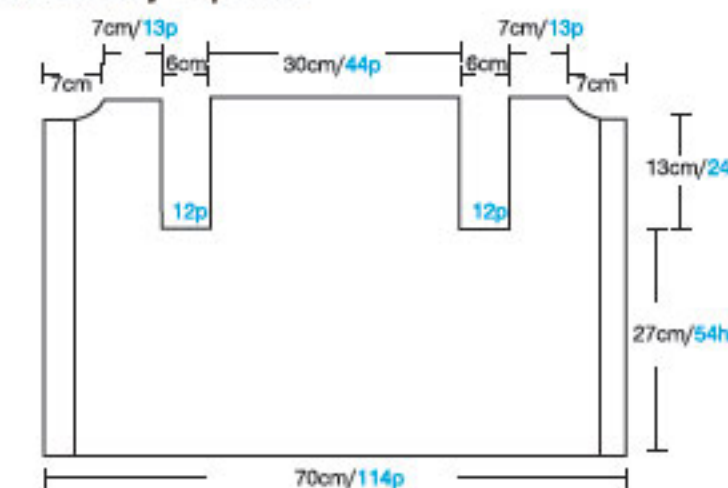

Manga:

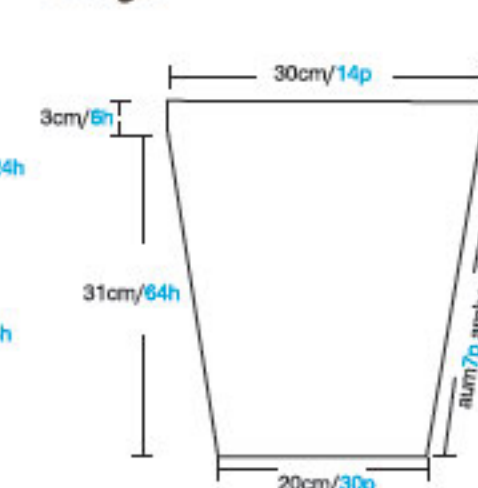

Capucha:

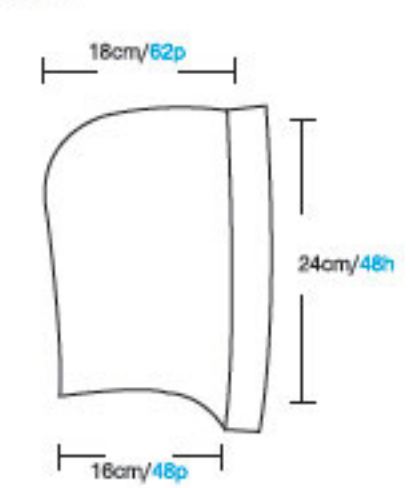

PROCEDIMIENTO

Espalda y Delantero

Con lana Twist color 1012 y palos de tejer Nro.5 ½ colocar 114 pto, tejer 5 pto al inicio del tejido y al final en pto santa clara, los 104ptos en pto jersey, tejer 54 hil respetando los cambios de colores como indica el gráfico; separar delantero 23 pto, sisa 12 pto, espalda 44 pto, sisa 12 pto, delantero 23 pto.

Espalda tejer 32 hil en pto jersey, continuar los cambios de colores; al terminar dejar los 44ptos en una auxiliar.

Delantero tejer 13cm en pto jersey realizar el escote de la siguiente manera: poner en una aguja auxiliar los 6 primeros pto, continuar tejiendo y disminuir 1 pto en cada hil por 4 veces, tejer hasta tener un largo desde la sisa de 16 cm, cerrar los 13 pto. Realizar el otro delantero a la inversa.

Mangas

Con lana Twist y palos de tejer Nro. 5 ½ colocar 30ptos, tejer en punto jersey 61hil, aumentando a los costados 7 pto en ambos lados (cada 7 hileras aumentar 1 pto), haciendo los cambios de colores como la espalda y delantero, continuar recto por 3 cm (= 6hil) cerrar los pto. Realizar la otra manga igual.

Capucha

Con lana Twist color 1012 verde, levantar 6ptos del escote delantero y retomar los 6ptos de la aguja aux. Tejer los 5 pto en pto santa clara, 2 pto der, regresar el rev como se presenta; continuar tejiendo por el der los 5 pto santa clara, 3 pto der, regresar el rev como se presenta; continuar tejiendo de la misma manera hasta completar los 12 pto. Realizar el otro escote delantero a la inversa.

Levantar los 44 pto de la espalda junto con los delanteros con lana Twist color 3004, tejer en pto jersey respetando los 5 pto en santa clara, con lana Twist color verde 1012, continuar tejiendo hasta tener 22 cm de largo separar en 2 partes y tejer por separado, disminuyendo 2 pto cada 2hil por 4 veces, dejar en aguja aux los pto restantes. Realizar el otro lado de la capucha a la inversa, cerrar punto a punto.

Acabados

Coser mangas y botones.





Cardigan bicolor con lazo

Talla S



MATERIALES

- Lana Mechita col. 1732 (05 ovillos - 500 gr)
- Cinta organza degrade col. 96766 (ancho: 38mm2mts)
- Palos de tejer Nro. 5
- Crochet Nro. 3
- Aguja punta roma
- Cinta métrica
- Tijeras

ABREVIATURAS

Hilera	: hil
Punto	: pto
Derecho	: der
Revés	: rev
Auxiliar	: aux
Centímetro	: cm

PUNTOS EMPLEADOS

Punto arroz

1ra hil. Tejer 1der, 1rev, 1der, 1rev.
2da hil Tejer 1rev, 1der, 1rev, 1der.
3ra hil y siguientes hileras repetir siempre las 2 hileras.

MOLDERÍA

Muestra: 10 x10 cm / 18p x 31h

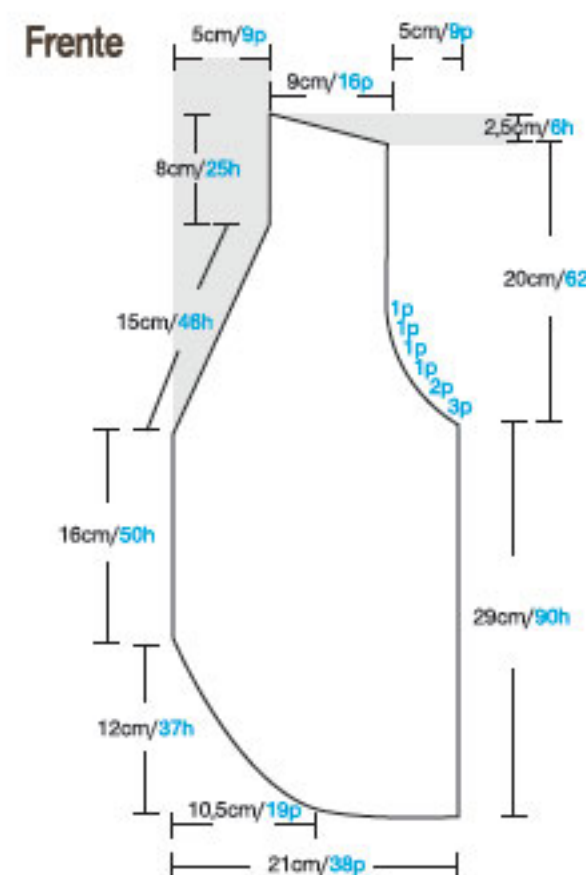

PROCEDIMIENTO



Espalda

Con lana Mechita col. 1732 y palos de tejer Nro. 5 colocar 80 ptos, tejer en pto arroz 29 cm, para realizar la sisa; cerrar a cada lado 3ptos cada 2 hil por 1 vez, 2 ptos cada 2 hil por 1vez, 1pto cada 2 hil por 4 veces, continuar tejiendo hasta llegar a 19 cm desde la sisa para realizar la caída de hombro, cerrar 5 ptos por derecho y revés del tejido por 2 veces en ambos lados; cerrar 6ptos por derecho y revés del tejido en ambos lados por 1 vez, los puntos restantes poner en aguja auxiliar.

Delantero

Con lana Mechita col. 1732 y palos de tejer Nro. 5 colocar 38 ptos, tejer 19 ptos en pto arroz, realizar 1 lazada en el palo de tejer izquierdo y regresar, tejer 19 puntos. Tejer el siguiente pto con la lazada de la hil anterior, respetando si te toca revés o derecho así tendremos 20 ptos, realizar 1 lazada en el palo de tejer izquierdo y regresar; tejer 20 ptos. Tejer el siguiente pto con la lazada de la hil anterior, respetando si te toca revés o derecho así tendremos 21 ptos; continuar así sucesivamente hasta completar los 38 ptos. Seguir tejiendo en punto arroz por 16 cm; para realizar el escote en V disminuir 13 ptos repartidos en 46 hil (igual 15 cm). Al tener 29cm desde inicio del tejido realizar la sisa igual a la espalda. Continuar recto hasta tener 20 cm desde la sisa, realizar la caída de hombro igual a la espalda.

Manga

Colocar 40 puntos, tejer en pto arroz 38 cm, aumentando en cada lado cada 13 hil 1 pto por 8 veces, terminar con 14hil; tendremos 56 puntos en total. Realizar la cabeza de manga de la siguiente manera: cerrar 3 ptos cada 2 hil por 1 vez, cerrar 2 ptos cada 2 hil por 1 vez, cerrar 1 pto cada 3 hil por 12 veces, en ambos lados los puntos restantes se cierran todos de una vez.

Acabados

Coser los hombros, mangas y costados con crochet, tejer en punto cangrejo todo el contorno de la chompa.

Espalda

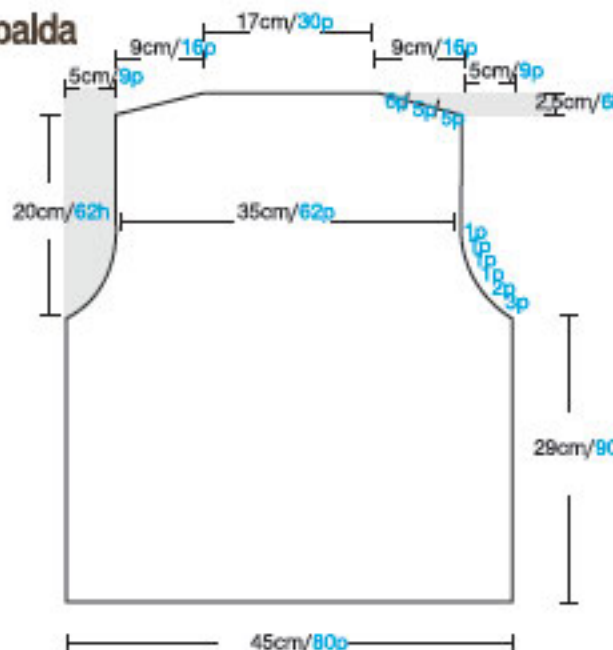

Manga

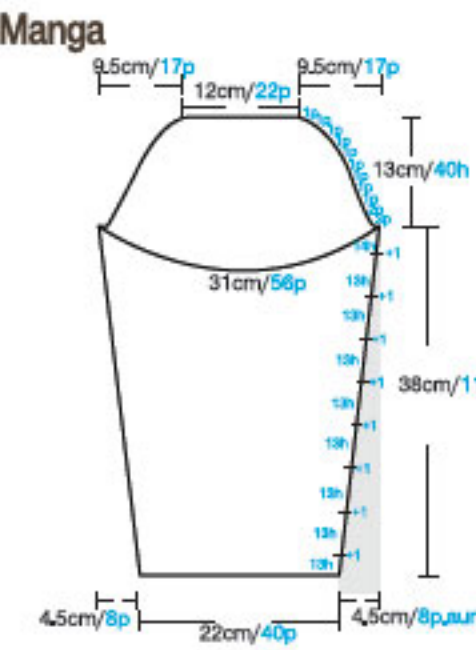

17 colores más para escoger

MATERIALES

- Lana Super Suave color 4018 (3 ovillos - 0,300gr)
- Palo de tejer N° 6
- Aguja punta roma
- Tijeras
- Cinta métrica

ABREVIATURAS

Derecho	: der
Revés	: rev
Aumentar	: aum
Hilera	: hil
Auxiliar	: aux

Trenza punto elástico 1x1

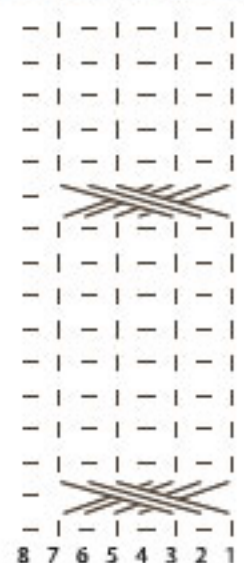

Trenza de 9 puntos

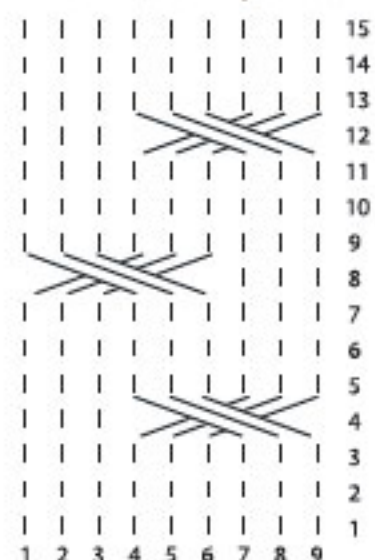

- Revés
- | Derecho
- ⌘ Cruzar 6 ptos a la izq.



Sacón con cuello cruzado

Talla S



PUNTOS EMPLEADOS

Trenza en pto elástico 1x1

1ra hil. Tejer 1der, 1rev, 1der, 1rev, 1der, 1rev, 1der, 1rev. 2da hil. Tejer 1rev, 1der, 1rev, 1der, 1der, 1rev, 1der, 1rev. 3ra hil. Tejer 1der, 1rev, 1der, 1rev, 1der, 1rev, 1der, 1rev. 4da hil. Tejer 1rev, 1der, 1rev, 1der, 1der, 1rev, 1der, 1rev. 5ta hil. Cruzar 4 ptos a la izquierda (en aguja aux pasar 4 ptos hacia atrás de la labor tejer los 4 ptos siguientes y luego los ptos de la aguja aux). 6ta hil. Tejer 1der, 1rev, 1der, 1rev, 1der, 1rev, 1der, 1rev. 7ma hil. Tejer 1rev, 1der, 1rev, 1der, 1der, 1rev, 1der, 1rev. 8va hil. Tejer 1der, 1rev, 1der, 1rev, 1der, 1rev, 1der, 1rev.

9na hil. Tejer 1rev, 1der, 1rev, 1der, 1der, 1rev, 1der, 1rev. 10ma hil. Tejer 1der, 1rev, 1der, 1rev, 1der, 1rev, 1der, 1rev. 11va hil. Tejer 1rev, 1der, 1rev, 1der, 1der, 1rev, 1der, 1rev. 12va hil. Tejer 1der, 1rev, 1der, 1rev, 1der, 1rev, 1der, 1rev. Repetir desde la 5ta hil.

Punto santa clara

1ra hil y todas las hil se tejen al der.

Punto jersey revés

1ra hil. Tejer toda la hil en rev. 2da hil. Tejer toda la hil al der. Repetir estas 2 hil. Trenzas (9 ptos). 1ra hil. Tejer 9 ptos al der. 2da hil. Tejer 9 ptos rev. 3ra hil. Tejer 9 ptos al der. 4ta hil. Tejer 9 ptos rev. 5ta hil. Tejer 3 ptos der, cruzar 3 ptos hacia la derecha (en aguja aux pasar 3 ptos hacia delante de la labor, tejer los 3 ptos siguientes y luego los pto de la aguja aux). 6ta hil. Tejer 9 ptos al der. 7ma hil. Tejer 9 ptos rev. 8va hil. Tejer 9 ptos al der. 9na hil. Cruzar 3 ptos a la izquierda (en aguja aux pasar 3 ptos hacia atrás de la labor, tejer los 3 ptos siguientes y luego los ptos de la aguja aux), 3 ptos der. Repetir desde la 2da hil.

PROCEDIMIENTO

Espalda y Delantero

Con lana Gordita color 2116 y palos de tejer Nro. 5, colocar 138 puntos, tejer 5cm en pto Sta. Clara, en la última hilera de pto Sta. Clara aum 16 ptos repartidos en toda la hilera, (154 ptos). Cambiar a punto jersey revés repartir para realizar las trenzas de la siguiente manera: 5ptos en pto santa clara, realizar 6 ojales repartidos en 54 cm, 11 ptos en jersey rev, 9 ptos der (trenza), 10 ptos en jersey revés, 8 ptos (trenza en pto elástico 1x1), 10ptos en jersey revés, 9 ptos der (trenza), 11 ptos en jersey revés, 8 ptos (trenza en pto elástico 1x1), 10 ptos jersey rev, 9 ptos der (trenza), 11 ptos en jersey revés, 8 ptos (trenza en pto elástico 1x1), 10 ptos en jersey revés, 9 ptos der (trenza), 11 ptos en jersey revés, 5 ptos en santa clara (botones). Continuar tejiendo según los diseños hasta tener un alto desde inicio de labor de 35 cm. Separar para los delanteros y espalda de la siguiente manera: 37 ptos delantero der, 70 ptos espalda, tejer por separado cada lado.

Delantero Para la sisa, cerrar 3 ptos cada 2 hil por 1 vez, 2 ptos cada 2 hil por 1 vez, 1 pto cada 2 hil por 3 veces, continuar tejiendo hasta tener 14 cm, realizar el escote cerrando 6 ptos cada 2 hil por 1 vez, cerrar 1 pto por el derecho de la labor hasta quedar en 14 ptos para el hombro, tejer hasta tener 8 cm desde escote. Cerrar y realizar el otro delantero a la inversa.

Espalda Para la sisa, realizar igual que el delantero y tejer hasta tener 22 cm de alto desde inicio de sisa. Dejar en aguja auxiliar para coser.

Manga

Con lana Gordita color 2116 colocar 36 ptos, tejer 5 cm en pto santa clara, cambiar a pto jersey revés y tejer una trenza en el centro de la siguiente manera: tejer 14 ptos en jersey revés, 9 ptos der (trenza), 13 ptos revés, ir aum 1 pto en ambos lados por 8 veces hasta llegar a la sisa 44 cm, teniendo en total 52 puntos. Para realizar la cabeza de la manga cerrar 3 ptos, 2 ptos cada 2 hil, cerrar 1 pto por 9 veces repartidos en 24 hil de sisa hasta final, tendremos 13 cm; quedando 24 ptos para cerrar la cabeza de manga.

Acabados

Coser hombros y mangas. Retomar los puntos en espera del escote de la espalda y levantar puntos del escote delantero, tejer en pto santa clara 26 hil cerrar. Coser botones.

MOLDERIA Muestra: 10 x10 cm / 18p x 31h

Cuerpo

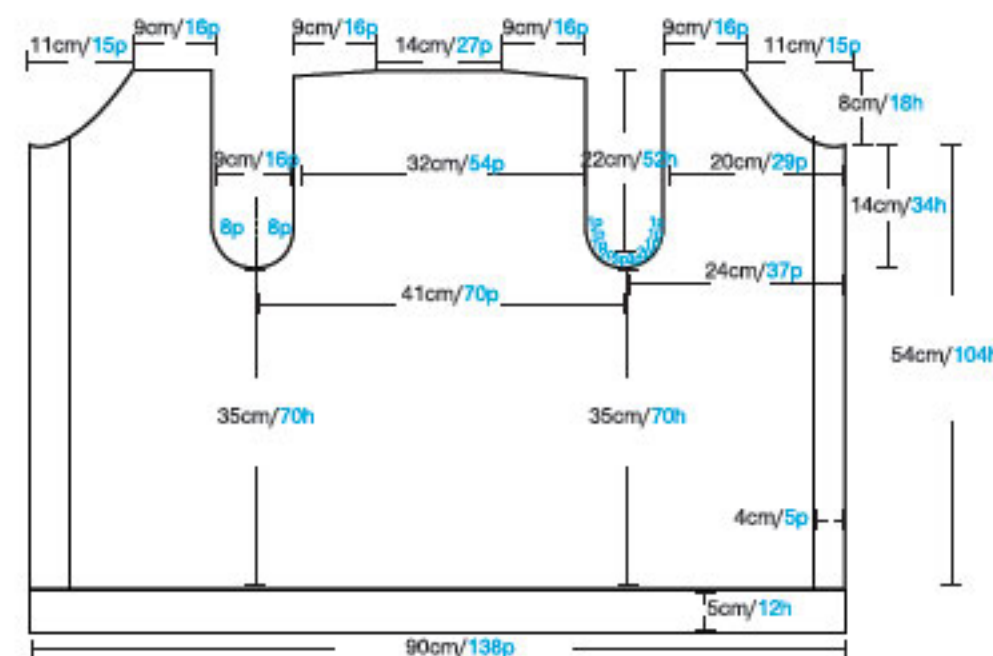

Manga

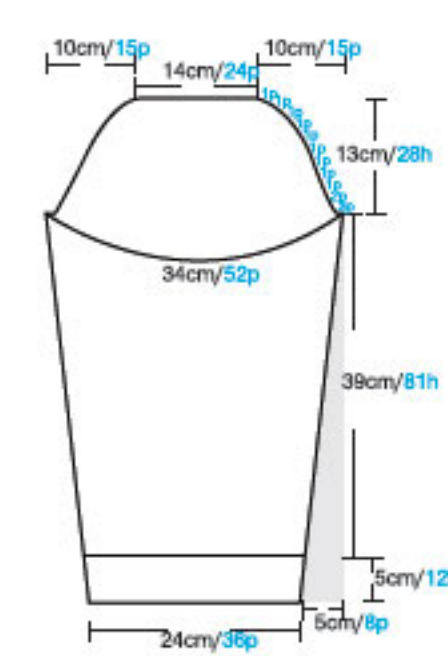

tren

7 colores más para escoger

MATERIALES

- Lana Fantasía col. 7082 (05 ovillos - 0,500 gr)
- Cinta de Organza col. 95473 (DG11 - 10 mts)
- Palos de tejer Nro. 5
- Aguja punta roma
- Tijeras
- Cinta métrica

ABREVIATURAS

Puntos	: pto
Hilera	: hil
Punto	: pto
Derecho	: der
Revés	: rev.
Axiliar	: aux
Aumentar	: aum

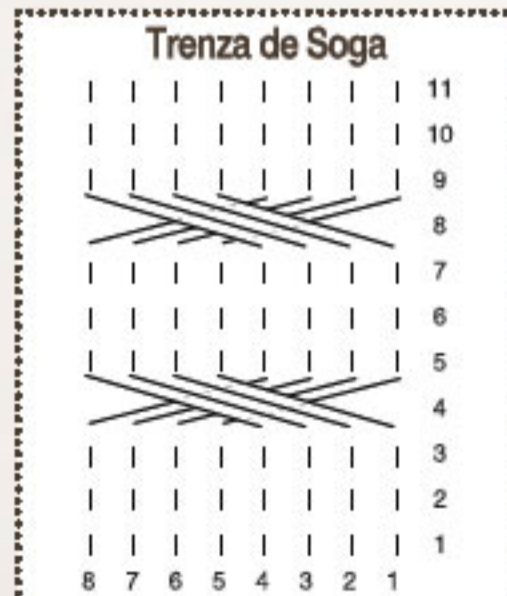
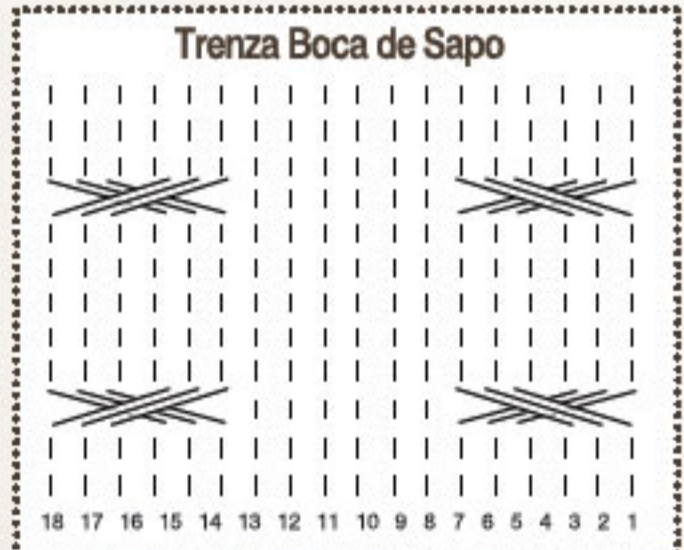

Saco trenzado con cintas

Talla S



PUNTOS EMPLEADOS

Punto santa clara
1ra hil y todas las hil se tejen al der.

Punto jersey revés
1ra hil. Tejer toda la hil en rev. 2da hil. Tejer toda la hil al der. Repetir estas 2 hil.

Punto elástico 2x2
1ra hil. Tejer 2der, 2rev, 2der, 2rev. 2da hil. Tejer 2rev, 2der, 2rev, 2der. Repetir estas 2 hileras.

MOLDERÍA
Muestra: 10 x10 cm / 18p x 31h

Cuerpo

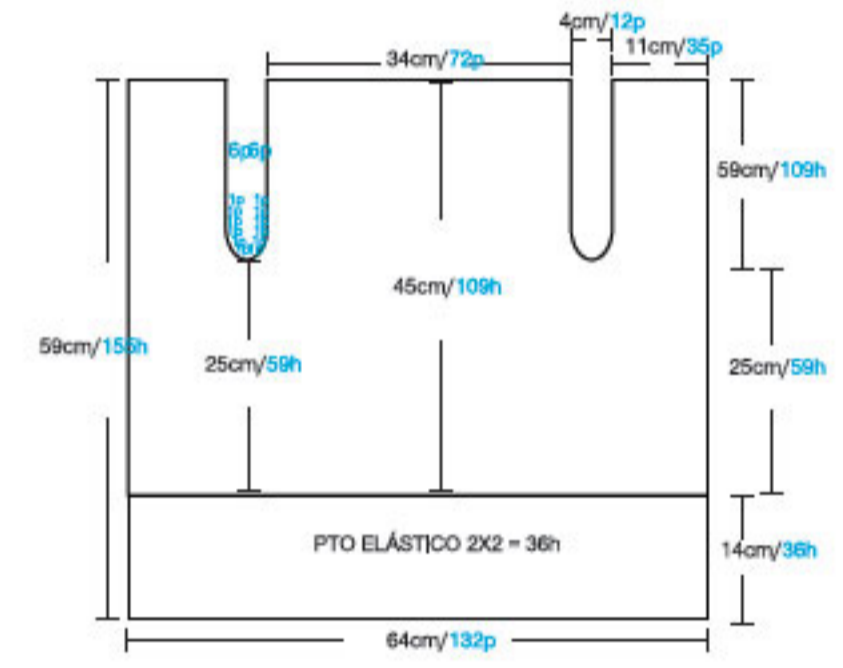

Manga y Solapa

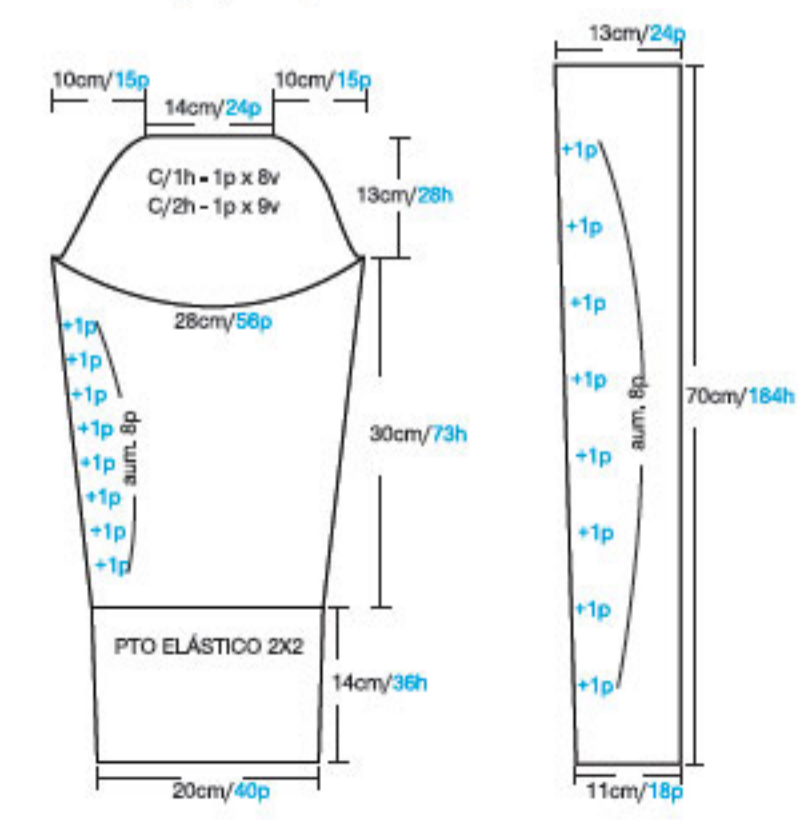

PROCEDIMIENTO

Espalda y Delantero
Con Lana Fantasía col. 7082 y palos Nro. 5, colocar 132 pto, tejer 14 cm en punto elástico 2x2, en la última hil aum 16 puntos repartidos en toda la hil, cambiar a punto jersey revés y formar los diseños de las trenzas de la siguiente manera: tejer 6 pto jersey revés, 18 pto der (trenza boca de sapo), 16 pto jersey revés, 18 pto der (trenza boca de sapo), 7 pto jersey revés, 8 pto der (trenza soga) 2 jersey revés, 8 pto der (trenza soga), 7 jersey revés, 18 pto der (trenza boca de sapo), 16 pto jersey revés, 18 pto der (trenza boca de sapo) 6 pto jersey revés. Continuar tejiendo hasta tener 25 cm de diseño, separar para el delantero y espalda de la siguiente manera: delantero derecho 32 pto, espalda 84 pto, delantero izquierdo 32 pto. Tejer por separado cada lado.

Delantero Para formar la sisa, cerrar 1 pto cada 2 hil por 6 veces, continuar tejiendo hasta tener de alto de sisa 20 cm, quedando con 26 pto en espera. Realizar el otro delantero igual.

Espalda Para formar la sisa, cerrar 1 pto en ambos lados cada 2 hil por 6 veces, continuar tejiendo hasta tener 20 cm de alto desde la sisa, quedando con 72 pto.

Manga
Con Lana Fantasía color 7082 y palos de tejer Nro. 5 colocar 40 pto, tejer 14 cm en pto elástico 2x2, cambiar a punto jersey revés, y realizar dos trenzas soga de la siguiente manera: 10 pto en jersey revés, 8 pto der (trenza soga), 2 pto jersey revés, 8 pto der (trenza soga), 10 pto en jersey revés. Tejer aumentando 1 punto cada 8 hil por 8 veces hasta llegar 30 cm = 73 hil. Para realizar la cabeza de manga, cerrar 1 pto cada 1 hil por 8 veces en ambos lados, cada 2 hil 1 pto por 9 veces en ambos lados, hasta tener 11 cm de alto desde la sisa = 27 hil, quedamos con 22 pto.

Solapa
Con Lana Fantasía col. 7082 y palos de tejer Nro. 5 colocar 18 puntos, tejer en punto santa clara aumentando en un solo lado 1 pto cada 23 hil por 8 veces, tejer un alto de 70 cm = 184hil. Terminar con 24 pto y cerrar. Realizar la otra solapa a la inversa.

Acabados
Coser los hombros y retomar los puntos en espera, para realizar el cuello tejer en punto elástico 2x2 aum 1 punto en los canelones de revés hasta la 5ta hil, continuar tejiendo 10 hil, y realizar otro aumento en los canelones del derecho, así terminamos con 3 der, 3 rev, 3 der, 3 rev, hasta completar las 32 hil, cerrar. Coser la solapa en los delanteros correspondientes, y coser las mangas. Agregar la cinta organza degrade col. 95473 (DG 11), por el centro de las trenzas dándole torsión.

Cinturón
Con Lana Fantasía color 7082 y palo de tejer Nro. 5 colocar 160 pto, tejer en punto jersey por 6 hileras y cerrar. También tejer 2 piezas de 60 pto, en punto santa clara por 14 hil cerrar. Coser del costado a la tira de jersey.

44 colores más para escoger

Punto Fantasía

1 2 3

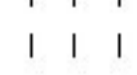
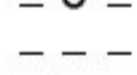
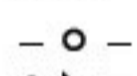
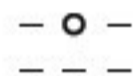
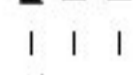
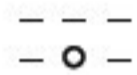
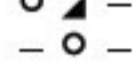
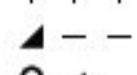
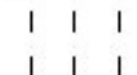
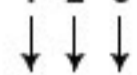

- ▲ 1 dism simple
- ▶ 2 ptos juntos
- | Derecho
- Reves
- Lazada

Punto elástico 2x2

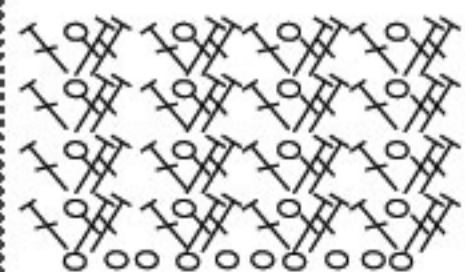

Chompa de cuello alto

Talla S



MATERIALES

Lana Sedita color 1002 (5 ovillos - 0.500gr)
 Palitos de tejer # 5
 Aguja punta roma
 Tijeras
 Cinta métrica

ABREVIATURAS

Revés : rev.
 Derecho : der.
 Hilera : hil.
 Disminución : dism.
 Lazada : laz.
 Puntos : ptos.

PUNTOS EMPLEADOS

Punto calado fantasía

1ra hil. Tejer 2rev, 7der, 1rev, 7der, 1rev, 7der, 2rev.
 2da hil y todas las hil pares tejer como se presentan.
 3ra hil. Tejer 2rev, * 1der, 1 dism simple, 1laz, 1der,
 1laz, 2ptos juntos, 1der, 1rev*, repetir de *a* 5ta hil.
 Tejer 2rev, *1dism simple, 1laz, 3der, 1laz, 2ptos
 juntos, 1rev*, repetir de *a*

Punto elástico 2x2

1ra hil. Tejer 2der, 2rev, 2der, 2rev, 2der.
 2da hil. Tejer 2rev, 2der, 2rev, 2der, 2rev.
 Repetir estas dos hil.

PROCEDIMIENTO

Espalda

Con lana Sedita color 1002 y palitos de tejer # 4, colocar 104 ptos tejer 112 hil en pto elástico 2x2, para realizar la sisa cerrar 4 ptos cada 2 hil por 1 vez, cerrar 2 ptos cada 2 hil por 2 veces, cerrar 1 pto cada 2 hil por 2 veces. Continuar tejiendo hasta tener 19 cm de alto desde sisa, cerrar.

Delantero

Con lana Sedita color 1002 y palitos de tejer # 4 colocar 104 ptos, tejer 112 hil en pto elástico 2x2, para realizar la sisa cerrar 4 ptos cada 2 hil por 1 vez, cerrar 2 ptos cada 2 hil por 2 veces, cerrar 1 pto cada 2 hil por 2 veces. Continuar tejiendo hasta tener 14 cm de alto desde la sisa, para realizar el escote, cerrar 28 ptos centrales; tejer el escote por separado en cada lado, cerrar 1 pto cada 1 hil por 9 veces, en el hombro quedaría 19 ptos continuar tejiendo hasta tener los 19 cm desde la sisa. Cerrar y tejer el otro lado del escote a la inversa.

Mangas

Con lana Sedita color 1002 y palitos de tejer # 4, colocar 47 ptos, tejer en pto elástico 2x2 (12 ptos) tejer 23 ptos en pto calado fantasía y 12 ptos en elástico 2x2, continuar hasta tener 134 hil, aumentar a cada lado de la manga 1 pto cada 11 hil por 11 veces. Para realizar la sisa cerrar 2 pto cada 2 hil por 1 vez, 1 pto cada 1 hil por 12 veces, 1 pto cada 2 hil por 11 veces, para la cabeza de la manga quedaría 23 puntos, cerrar en una vez. Realizar la otra manga igual.

Acabados

Coser hombros, mangas y costados. Para realizar el cuello levantar los puntos del escote delantero y espalda (92 ptos), tejer 60 hil en pto elástico 2x2 cerrar.

MOLDERÍA

Espalda

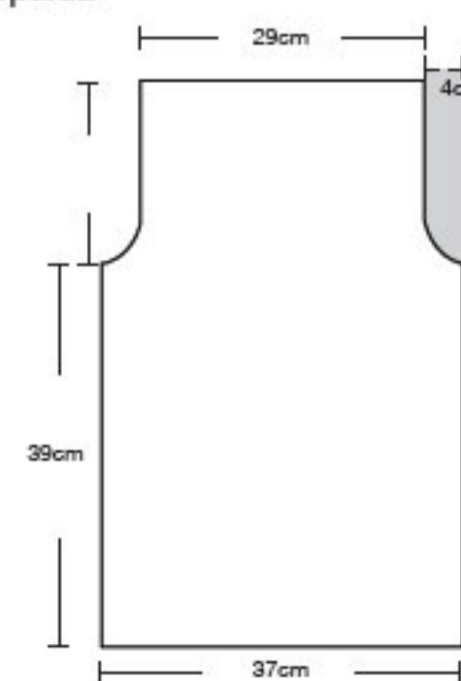

Delantero

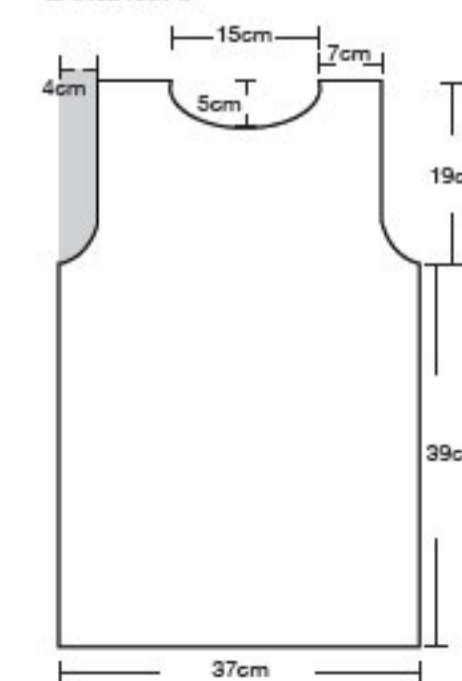

Manga

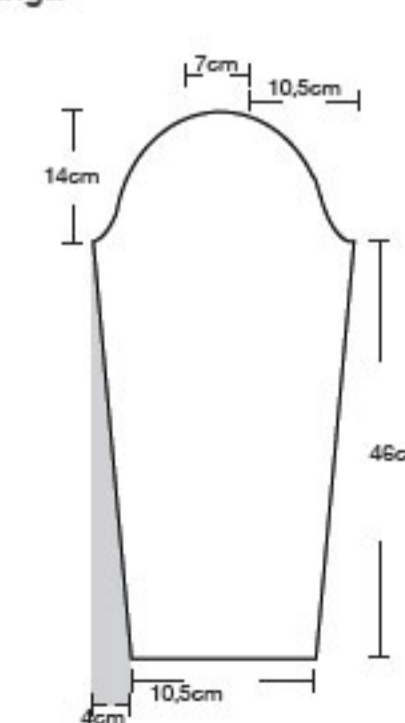



Combinaciones

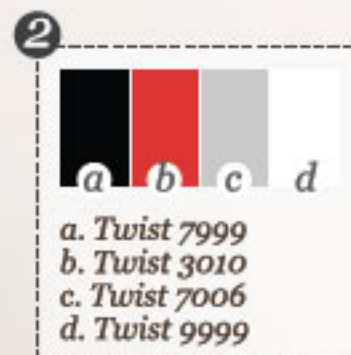
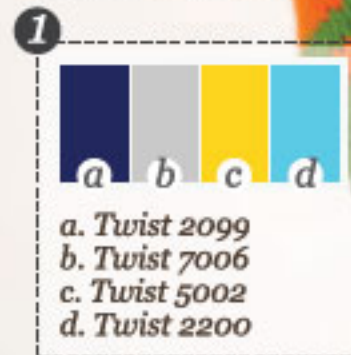

Cardigan a rayas con capucha

Talla 5 años



MATERIALES

- Lana Twist color 3004 anaranjado (01 ovillo 100gr)
- Lana Twist color 6010 marrón (01 ovillo 100gr)
- Lana Twist color 1009 verde limón (01 ovillo 100gr)
- Lana Twist color 1012 verde (01 ovillo (100gr)
- Palos de tejer Nro. 5 ½
- Aguja punta roma
- Tijeras
- Cinta métrica

ABREVIATURAS

Puntos	: pto
Hilera:	: hil
Punto	: pto
Derecho	: der
Revés	: rev
Auxiliar	: aux

PUNTOS EMPLEADOS

Punto santa clara

1ra hil y todas las hileras se tejen al der.

Punto jersey

1ra hil Tejer toda la hil en der.
2da hil. Tejer toda la hil al rev.
Repetir estas 2 hileras.

GRÁFICO CAMBIO DE COLORES

Verde 1012 (6hil)	13
Marrón 6010 (2hil)	12
Verde 1012 (6hil)	11
Marrón 6010 (2hil)	10
Verde Limón 1009 (2hil)	9
Marrón 6010 (2hil)	8
Verde Limón 1009 (2hil)	7
Anaranjado 3004 (2hil)	6
Verde Limón 1009 (2hil)	5
Anaranjado 3004 (6hil)	4
Verde 1012 (2hil)	3
Anaranjado 3004 (2hil)	2
Verde 1012 (2hil)	1
Cuerpo	

Repetir el cambio desde el #2

PROCEDIMIENTO

Espalda y Delantero

Con lana Twist color 1012 y palos de tejer Nro.5 ½ colocar 114 pto, tejer 5 pto al inicio del tejido y al final en pto santa clara, los 104ptos en pto jersey, tejer 54 hil respetando los cambios de colores como indica el gráfico; separar delantero 23 pto, sisa 12 pto, espalda 44 pto, sisa 12 pto, delantero 23 pto.

Espalda tejer 32 hil en pto jersey, continuar los cambios de colores; al terminar dejar los 44ptos en una auxiliar.

Delantero tejer 13cm en pto jersey realizar el escote de la siguiente manera: poner en una aguja auxiliar los 6 primeros pto, continuar tejiendo y disminuir 1 pto en cada hil por 4 veces, tejer hasta tener un largo desde la sisa de 16 cm, cerrar los 13 pto. Realizar el otro delantero a la inversa.

Mangas

Con lana Twist y palos de tejer Nro. 5 ½ colocar 30ptos, tejer en punto jersey 61hil, aumentando a los costados 7 pto en ambos lados (cada 7 hileras aumentar 1 pto), haciendo los cambios de colores como la espalda y delantero, continuar recto por 3 cm (= 6hil) cerrar los pto. Realizar la otra manga igual.

Capucha

Con lana Twist color 1012 verde, levantar 6ptos del escote delantero y retomar los 6ptos de la aguja aux. Tejer los 5 pto en pto santa clara, 2 pto der, regresar el rev como se presenta; continuar tejiendo por el der los 5 pto santa clara, 3 pto der, regresar el rev como se presenta; continuar tejiendo de la misma manera hasta completar los 12 pto. Realizar el otro escote delantero a la inversa.

Levantar los 44 pto de la espalda junto con los delanteros con lana Twist color 3004, tejer en pto jersey respetando los 5 pto en santa clara, con lana Twist color verde 1012, continuar tejiendo hasta tener 22 cm de largo separar en 2 partes y tejer por separado, disminuyendo 2 pto cada 2hil por 4 veces, dejar en aguja aux los pto restantes. Realizar el otro lado de la capucha a la inversa, cerrar punto a punto.

Acabados

Coser mangas y botones.



MOLDERÍA

Delantero y Espalda:

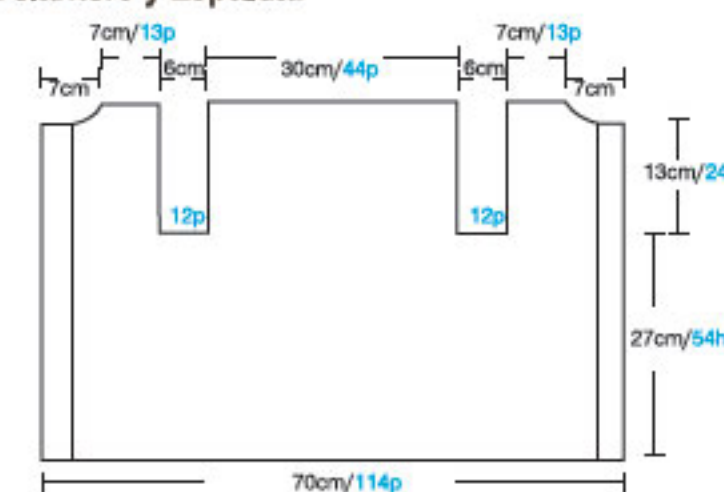

Manga:

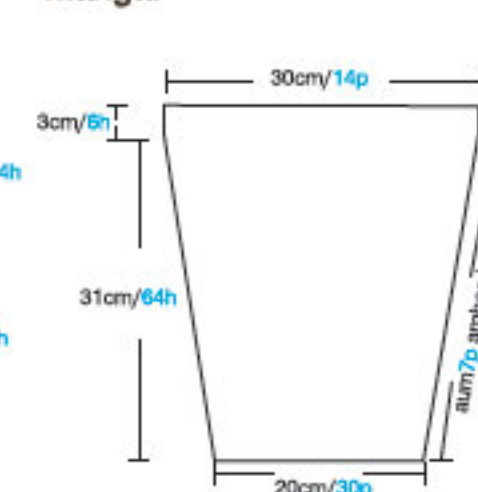

Capucha:

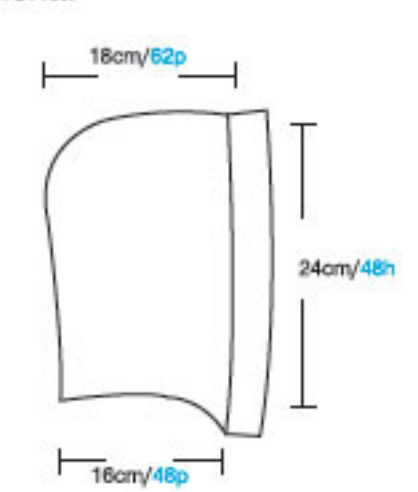

Combinaciones

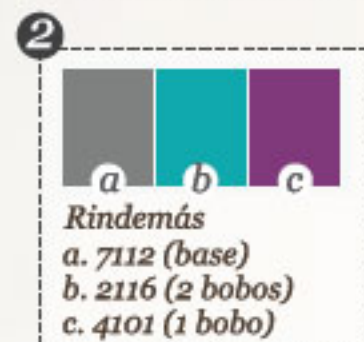

Jumper con cartera de niña

Talla 4 años



MATERIALES

- Lana Rindemás color 1170 (2 ovillos - 200 gr)
- Lana Rindemás color 5113 (01 ovillo - 100 gr)
- Lana Rindemás color 4141 (01 ovillo - 100 gr)
- Palos de tejer Nro.5
- Circular Nro. 5
- Crochet Nro. 4
- Agujas punta roma
- Tijeras

ABREVIATURAS

Puntos	: pto
Hilera	: hil
Puntos juntos	: pj
Derecho	: der
Reves	: rev
Auxiliar	: aux

PUNTOS EMPLEADOS

Punto jersey

1ra hil. Tejer toda la hil der.
2da hil. Tejer toda la hil rev.
Repetir estas 2 hileras.

Punto elástico 2x2

1ra hil. Tejer 2der, 2rev, 2der, 2rev.
2da hil. Tejer 2rev, 2der, 2rev, 2der.
Repetir estas 2 hileras.

MOLDERÍA

Delantero y Espalda

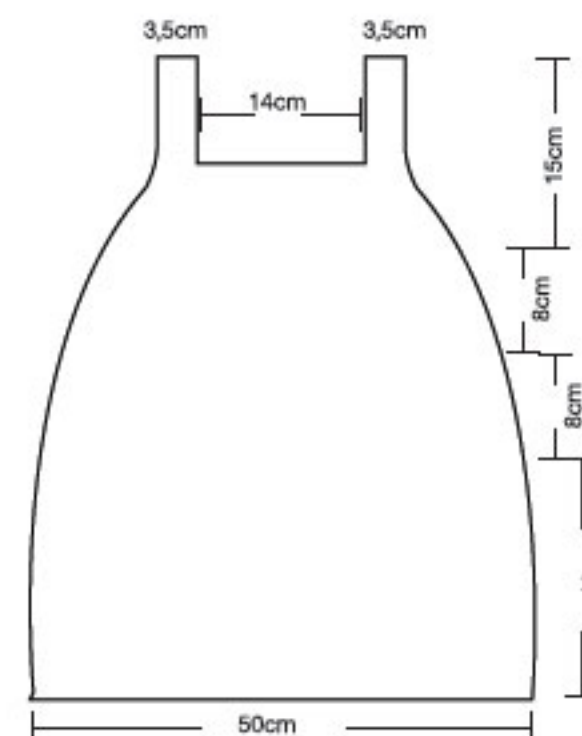

Flor

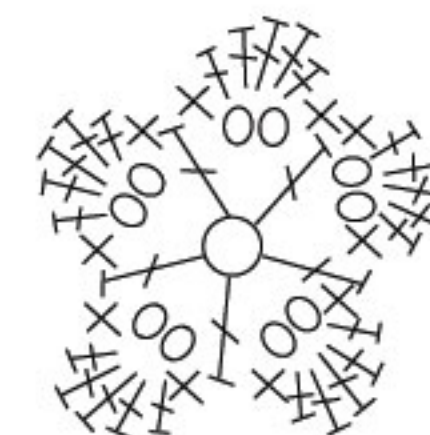

Conchitas

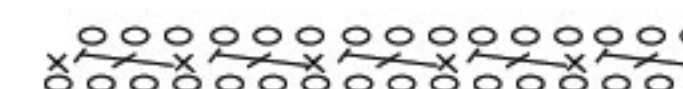

PROCEDIMIENTO



Bobos

Con lana Rindemás color 5113 y circular Nro. 5 colocar 280 pto, tejer 5 hil, en la última hil disminuir a la mitad de puntos (tejiendo 2ptos juntos toda la hilera). Realizar un bobo más del mismo color y otro de color 4141. Poner los 3 bobos en aguja auxiliar.

Vestido

Con lana Rindemás 1170 y palos de tejer Nro. 5 colocar 140 pto, tejer 10 hil en punto jersey, doblar y tejer 1pto de inicio con 1 pto del palo de tejer, así formamos el dobladillo. Continuar tejiendo 2 hil, cambiar a lana Rindemás color 5113 tejer 5 hil, en esta última hil tomar un bobo de color 5113 y tejer juntos; cambiar a lana Rindemás color 4141 tejer 5 hil, en esta hil tomar un bobo de color 4141 y tejer juntos; cambiar a lana Rindemás color 5113 tejer 5 hil, en esta hil tomar un bobo de color 5113 y tejer juntos. Cambiar a lana Rindemás color 1170 tejer 24hil, en la siguiente hil disminuir 1pto cada 12ptos en toda la hil, continuar tejiendo 19 hil y realizar disminución en toda la hil de 1 punto cada 11 pto, tejer 9 hil y separar en dos partes para realizar el delantero y espalda de la siguiente manera: tejer 2der, 2rev, 2der, 1rev, 2pj al rev, tejer 40 pto en jersey, 2pj al rev, 1rev, 2der, 2rev, 2der; regresar el revés como se presentan realizar este procedimiento por 5 veces, luego cambiar a punto elástico 2x2, tejer 14 hil cerrar 28 puntos centrales y tejer por separados las tiras de 8ptos por 8 cm. Realizar la espalda igual al delantero.

Bolso

Con lana Rindemás color 5113 y crochet Nro. 4 realizar en una anilla medio punto entero y 3 cadenas por 6 veces, deslizar 1 cadena, continuar tejiendo 6 hil aun 1 cadena cada 2 hil, trabajamos solo 3 arcos de ida y vuelta por 4 hil, realizar otra pieza igual. Para hacer el asa tejemos 6 cadenas, levantar 3 cadenas y tejer 5 pto enteros, así tejemos por 46cm. Unimos las dos piezas a los costados con medio punto. Elaborar 3 flores y pegar en el bolso según gráfico.





Combinaciones

1



- a. Suavecita Bebé 4055
- b. Suavecita Bebé 4021
- c. Suavecita Bebé 2305
- d. Suavecita Bebé 3220
- e. Suavecita Bebé 5002

2



- a. Suavecita Bebé 2200
- b. Suavecita Bebé 1009
- c. Suavecita Bebé 5021
- d. Suavecita Bebé 2017
- e. Suavecita Bebé 3004

MATERIALES

- Lana Kinder color 1115 (01 ovillo - 100gr)
- Lana Kinder color 3153 (01 ovillo - 100 gr)
- Lana Kinder color 2116 (01 ovillo - 100 gr)
- Lana Suavecita bebé color 3052 (01 ovillo - 100gr)
- Lana Suavecita bebé color 7005 (01 ovillo - 100gr)
- Elástico (40 cm) Cierre (27cm)
- Palos de tejer Nro. 2 ½
- Aguja punta roma
- Tijeras
- Cinta métrica

ABREVIATURAS

Puntos	: pto
Hilera	: hil
Punto	: pto
Derecho	: der
Reves	: rev
Auxiliar	: aux

PUNTOS EMPLEADOS

Punto jersey

1ra hil. Tejer toda la hil der.
2da hil. Tejer toda la hil rev.
Repetir estas 2 hileras.

Punto elástico 1x1

1ra hil. Tejer 1der, 1rev, 1der, 1rev.
2da hil. Tejer 1rev, 1der, 1rev, 1der.
Repetir estas 2 hileras.

MOLDERÍA

Pantalón

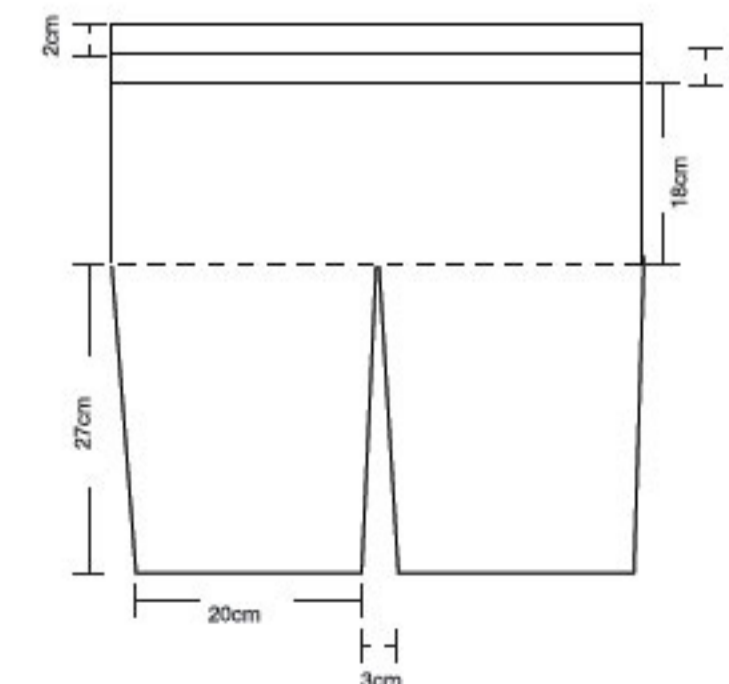

PROCEDIMIENTO

Espalda y delantero

Con lana Kinder 2116 y palo de tejer Nro. 2 ½ colocar 186ptos, tejer 10 hil en punto elástico 1x1, en la 11va hil cambiar a pto jersey; disminuir 40ptos repartidos en toda la hil, quedando 146 pto. Se continúa tejiendo con lana Kinder 2116 (6ptos), las pretinas de los delanteros que forman el tubular para el cierre.

Con lana Suavecita bebé color 3052 tejer 4 hil en jersey,* con lana Kinder color 2116 tejer 2 hil en jersey, con lana Kinder color 1115 tejer 3 hil en jersey, con lana Kinder color 2116 tejer 2 hil en jersey, con lana Kinder color 3153 tejer 4 hil en jersey, con lana Suavecita bebé color 3052 tejer 4 hil en jersey, con lana Suavecita bebé color 7005 tejer 2 hil en jersey, con lana Kinder color 3052 tejer 4 hil en jersey, con lana Kinder color 1115 tejer 4 hil en jersey, con lana Kinder color 3153 tejer 4 hil en jersey, repetir los cambios de colores desde*; continuar tejiendo en pto jersey hasta llegar a la sisa (18 cm) desde inicio de la prenda. Separar para la espalda y delanteros, de la siguiente manera: delantero derecho 36ptos, espalda 74ptos, delantero izquierdo 36ptos, tejer por separado cada lado.

Delantero Para la sisa cerrar 1pto cada 2 hil por 4 veces, continuar tejiendo hasta llegar a la 29 hil donde se forma el escote, cerrar 6ptos cada 2 hil por 1 vez, cerrar 1pto en cada hil por 8 veces, quedar en el hombro con 18ptos, cerrar. Tejer el otro delantero a la inversa.

Espalda Para la sisa cerrar 1 pto cada 2 hil por 4 veces, en ambos lados. Continuar tejiendo hasta tener 39 hil en total desde la sisa, cerrar. Para realizar el cuello levantar 65ptos y tejer 20 hil en pto elástico 1x1, voltear y coser al inicio del cuello.

Pantalón

Pierna: con lana Suavecita bebé color 3052 y palos de tejer 2 ½ colocar 50 pto, tejer 27 cm en pto elástico 1x1, a los costados ir aumentando 1 pto por 4 veces, realizar la otra pierna igual. Para formar el tiro del pantalón tejer con palitos circulares Nro. 2 ½ 18cm los 116ptos, para la pretina tejer 2 cm más, voltear hacia adentro y coser.

Acabados

Coser mangas y piernas, colocar cierre a la chaqueta, y elástico al pantalón.

Delantero y Espalda

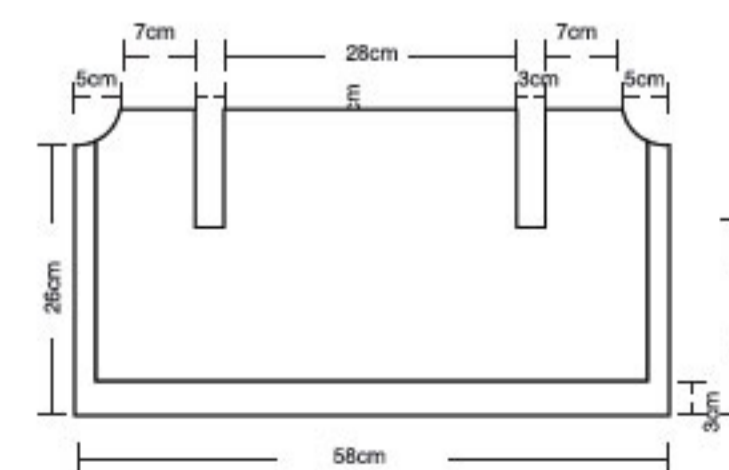

Manga

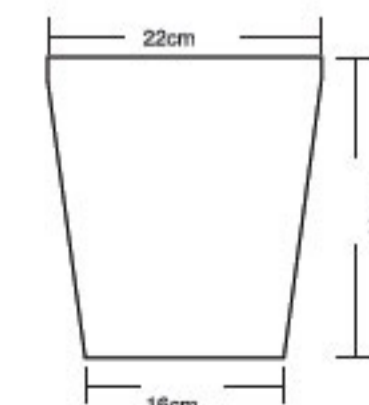

Combinaciones

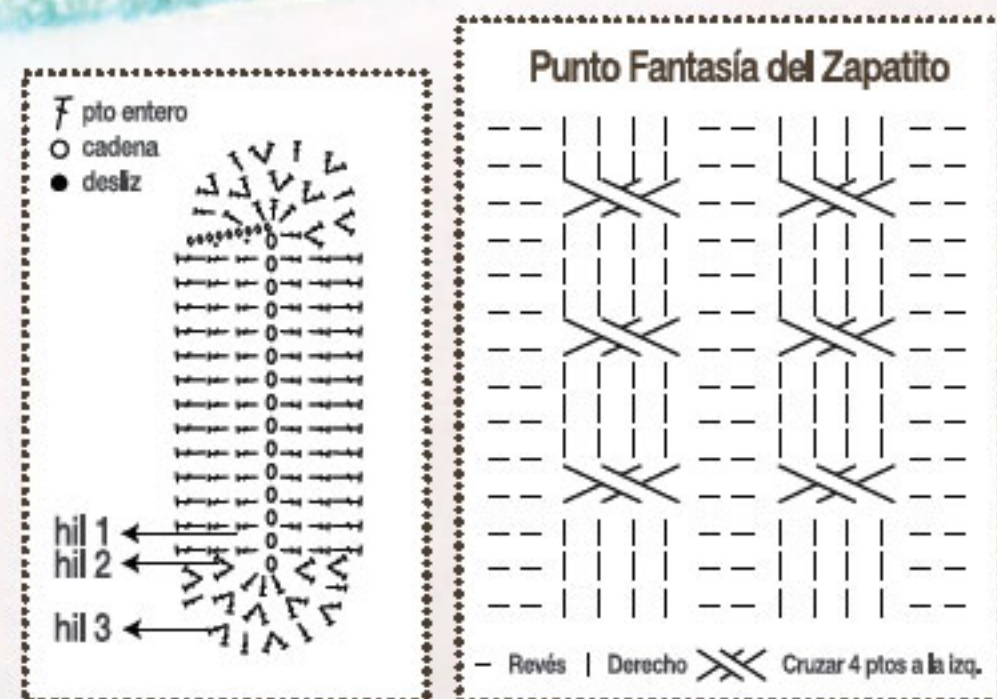
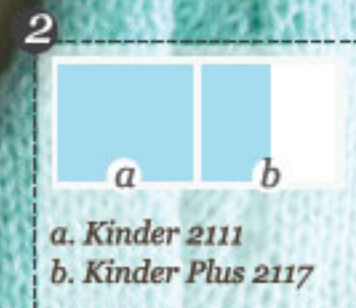

Chompa de bebé con botitas

Talla 9 meses



MATERIALES

- Lana kinder color 1118 (01 ovillo - 100gr)
- Lana Kinder color 1111 (01 ovillo - 100 gr)
- Palos de tejer Nro. 2 ½
- Crochet n° 3
- Aguja punta roma
- Tijeras
- Cinta métrica

ABREVIATURAS

Puntos	: ptos
Hilera	: hil
Punto	: pto
Derecho	: der
Revés	: rev
Auxiliar	: aux
Centímetro	: cm

PUNTOS EMPLEADOS

Punto jersey

1ra hil. Tejer toda la hil en der.
2da hil. Tejer toda la hil al rev.
Repetir estas 2 hil.

Punto elástico 2x2

1ra hil. Tejer 2der, 2rev, 2der, 2rev.
2da hil. Tejer 2rev, 2der, 2rev, 2der.

PROCEDIMIENTO

Espalda

Con lana Kinder color 1118 y palitos 2 ½ colocar 70 ptos, tejer 4 cm en pto elástico 2x2, cambiar a lana Kinder color 1111 tejer en pto jersey 16 cm; para realizar la sisa disminuir 4 ptos cada 2 hil por 1 vez, 1 pto cada 2 hil por 1 vez en ambos lados, continuar tejiendo hasta tener 13cm desde la sisa hasta el hombro, cerrar.

Delantero

Con lana Kinder color 1118 y palitos 2 ½ colocar 70 ptos, tejer 4 cm en pto elástico 2x2, cambiar a lana Kinder color 1111 tejer en pto jersey 16 cm; para realizar la sisa disminuir 4 ptos cada 2 hil por 1 vez, 1 pto cada 2 hil por 1 vez en ambos lados, a 1 cm de sisa realizar el escote de la siguiente manera: cerrar 8 ptos centrales, tejer por separado 31 ptos disminuir 1 pto cada 2 hil por 9 veces, dejando ptos de orillo al lado del escote, al terminar las disminuciones tendremos 17 ptos, tejer en pto jersey hasta completar el alto desde la sisa hasta el hombro 13 cm, cerrar. Realizar el otro delantero a la inversa.

Manga

Con lana Kinder color 1118 y palos de tejer 2 ½ colocar 40 ptos, tejer 4 cm en pto elástico 2x2, aumentando 1 pto a cada lado por 8 veces; al llegar a la sisa disminuir 4 ptos cada 2 hil por 1 vez, 1 pto cada 2 hil hasta tener 18 ptos, cerrar.

Botitas

Con lana Kinder color 1118 y crochet N°3 realizar la plantilla de la botita como indica el gráfico, cambiar a lana Kinder color 1111 y palos de tejer 2 ½, levantar ptos de la base de la plantilla tejer en punto jersey 10 hil, tejer los 14 ptos centrales en punto fantasía con lana Kinder color 1118 tomando juntos 1 pto de cada lado de los 14 ptos; manteniendo los 13 ptos centrales hasta tener 42 ptos en la canilla, cambiar a pto elástico 2x2 y tejer 17 hil, cerrar. Realizar la otra botita igual.

Acabados

Coser hombros, levantar los puntos del cuello y tejer con lana Kinder color 1118 por 4cm, coser mangas y costados.

MOLDERÍA

Delantero

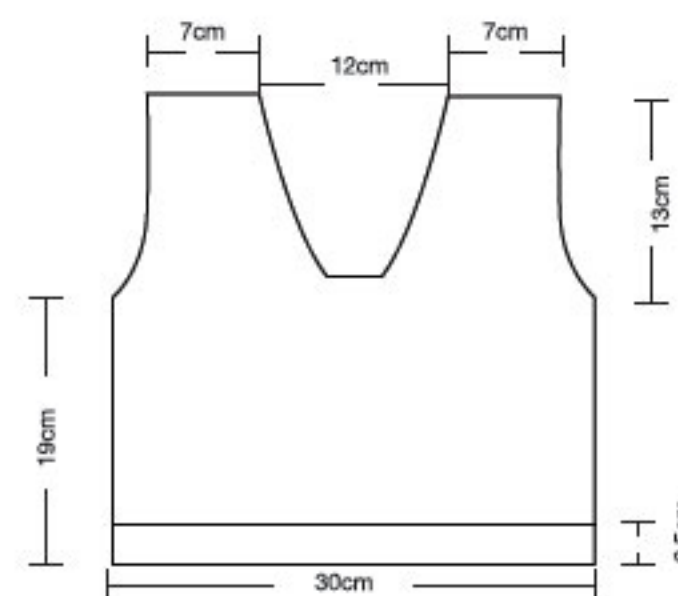

Espalda

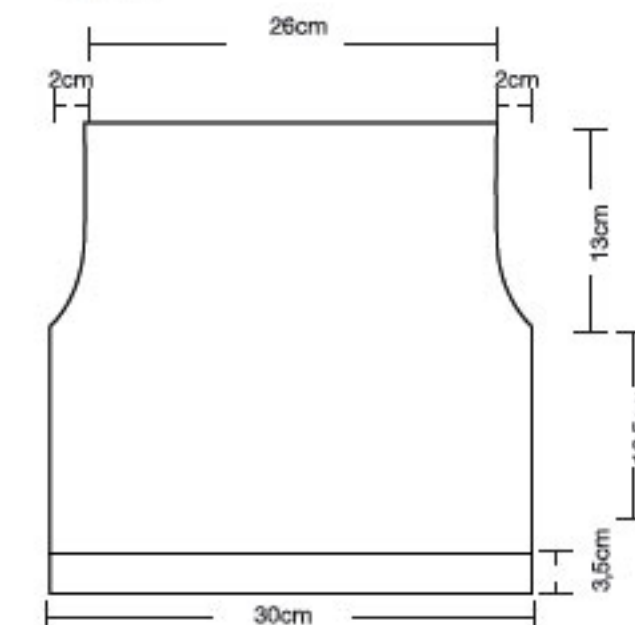

Manga

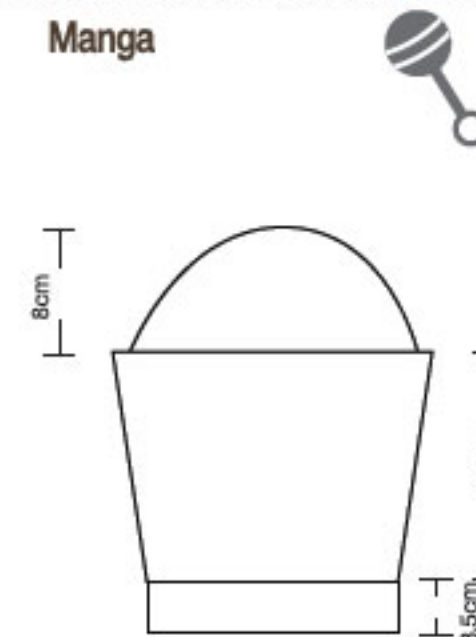



Combinaciones

1



- a. Sedita 2200
- b. Sedita 6001
- c. Sedita 8010
- d. Sedita 3006
- e. Sedita 1028

2



- a. Sedita 2040
- b. Sedita 4062
- c. Sedita 5020
- d. Sedita 3025
- e. Sedita 1002

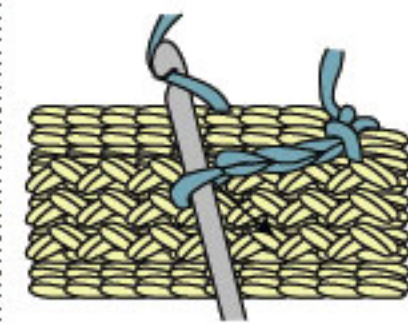

Doblado de punto corredizo:

Une las piezas por el revés, para que por el derecho se vea un dobladillo firme con un ribete atractivo, si prefieres que el ribete sea invisible, une las piezas por el derecho para que el ribete quede en el revés. Teje una hilera de puntos corredizos a través de las dos anillas de cada pieza. Cuando uses este método con cuadros tejidos en hilera, teje a puntadas distanciadas para que el borde no quede demasiado apretado.

MATERIALES

- Lana Sedita color 1010 (03 ovillos)
- Lana Sedita color 8000 (02 ovillos)
- Lana Sedita color 5028 (03 ovillos)
- Lana Sedita color 1002 (01 ovillo)
- Lana Sedita color 3016 (01 ovillo)
- Lana Sedita color 1615 (02 ovillos)
- Crochet Nro. 3
- Aguja punta roma
- Tijeras
- Cinta métrica

ABREVIATURAS

Cadena : cad.
Puntos : ptos.
Hilera : hil.

MOLDERÍA

Unión de las Pastillas

1	3	2	3	2	3	2	3
3	2	3	1	3	2	1	2
2	1	2	3	2	3	2	3
3	2	3	2	3	1	3	2
2	3	1	3	2	3	2	1
3	2	3	2	1	2	3	2

Pastilla Multicolor

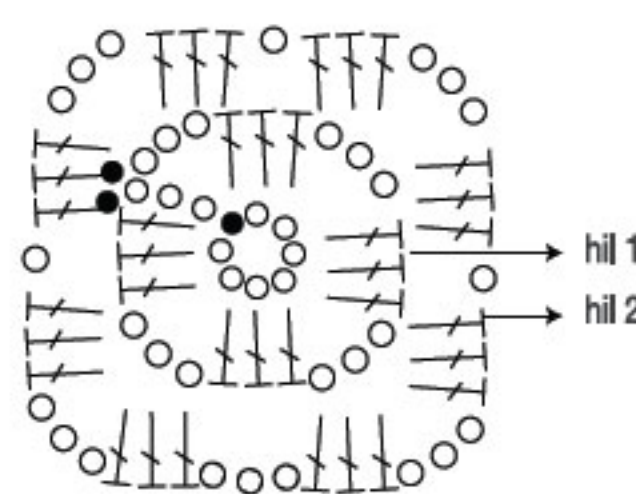

PROCEDIMIENTO

Pastilla Multicolor (8 pastillas)

Con lana Sedita color 3016 (4 pastillas), 1010 (2 pastillas), 1002 (2 pastillas), 1615 (1 pastilla), realizar la 1ra hil como indica el diagrama, cortar la lana. Cambiar a lana Sedita color 5028 y tejer en cada cuadrado la 2da hil como indica el diagrama, cortar la lana. Con lana Sedita color 5028 unir los 9 cuadrados con pto corredizo, realizar medio punto en cada punto de base en todo el contorno de la pastilla, cortar la lana y realizar 7 pastillas más iguales.

Pastilla Tricolor (20 Pastillas)

Con lana Sedita color 5028 realizar 4 cad, cerrar con deslíz, subir 3 cad, realizar 4 pts enteros, sacar el crochet e insertarlo en el 1er pto entero, tomar el pto que se dejó anteriormente y pasarlo a través del 1er pto, para cerrar el grupo tejer 3 cad. Repetir 3 veces terminar con 3 cad cerrar con deslíz en el 1er pto entero. 2da hil subir 3 cad (cuenta como 1 pto entero) tejer 2 pts enteros dentro de las 3 cad de la hil anterior, 2 cad, 3 pto enteros, repetir en cada espacio de 3 cad *3 pts enteros, 2 cad, 3 pto enteros*, cortar la lana. Cambiar a lana Sedita color 8000 tejer la 3ra hil como indica el diagrama, cambiar a lana Sedita color 1010, tejer 4ta hil como indica el diagrama, cambiar a lana Sedita color 5028 tejer 5ta hil como indica diagrama, cambiar a lana Sedita color 1010, tejer 6ta hil como indica diagrama, cambiar a lana Sedita color 8000 y tejer la 7ma hil como indica el diagrama, tejer 19 pastillas más iguales.

Pastilla Verde (20 pastillas)

Con lana Sedita color 1010 tejer como indica diagrama, realizar 19 pastillas más iguales.

Acabados

Coser las 48 pastillas con aguja punta roma, como indica el diagrama y realizar el borde según gráfico.

Pastilla Tricolor

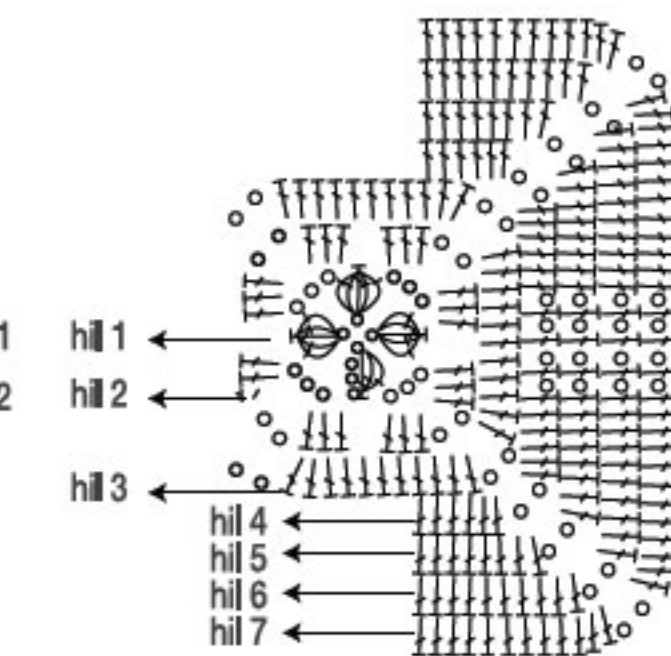

Pastilla Verde

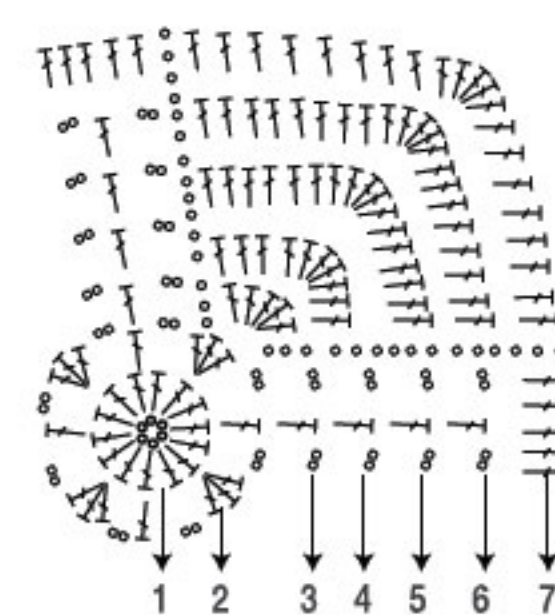

∩ pto entero ⊗ 5ptos enteros
○ cadena ● deslíz

Borde

